

M SORA
vhodna vrata



SE-L 1

L 1

Masivna vhodna vrata namenjena predvsem za vhode v objekte, kjer ni ekstremnih razlik med zunanjo in notranjo klimo.



SE-L 6

L 6

SE-L 6



SE-L 100

L 13



L 10

L 11

L 12

Posebniosti:

- izdelana so iz lepjenih profilov lesa smreke ali hrasta
- številne kombinacije steklenih polj in pravih masivnih polnil, ki jih obdajajo profilirane letvice, dajejo vašemu domu prijeten in topel videz
- odlično razmerje med lastnostmi in ceno
- debelina podboja znaša 66 mm, debelina krila pa 52 mm
- standardna dimenzija podboja 110 x 210 cm ali po meri

Opcije:

- možna izdelava nadsvetlobnih in stranskih elementov
- široka paleta barvnih tonov, stekel, kljuk in ostalih dodatkov

Standardna izvedba:

- vrsta lesa: smreka, hrast (sredica lahko tudi iz smreke)
- debelina krila 52 mm, debelina podboja 66 mm
- dimenzije enokrilnih vrat skupaj s podbojem: 110 x 210 cm
- dvojno tesnilo med krilom in podbojem
- steklo: ISO-termoizolacijsko 4 / 12 / 4 mm, ornament 504 beli Ug=1,1 W/m2K
- steklitvene letvice obojestransko
- polnilo obojestransko profilirano, debelina 28 mm
- ključavnica: večtočkovna varnostna zapora, DIN 92/10 mm
- nasadila: trismerno nastavljiva
- prag: ALU kotnik 30/30/3 mm
- površinska obdelava: enobarvna debeloslojna lazura po barvni karti

Posebna izvedba:

- izdelava po meri: širina od 90 do 120 cm, višina od 190 do 220 cm za doplačilo, izdelava s stransko svetlobo, nadsvetlobo, dvokrilna, odpiranje navzven, ...
- stekla z ostalimi ornamentami
- površinska obdelava: debeloslojna lazura po RAL barvni karti, dvobarvna izvedba

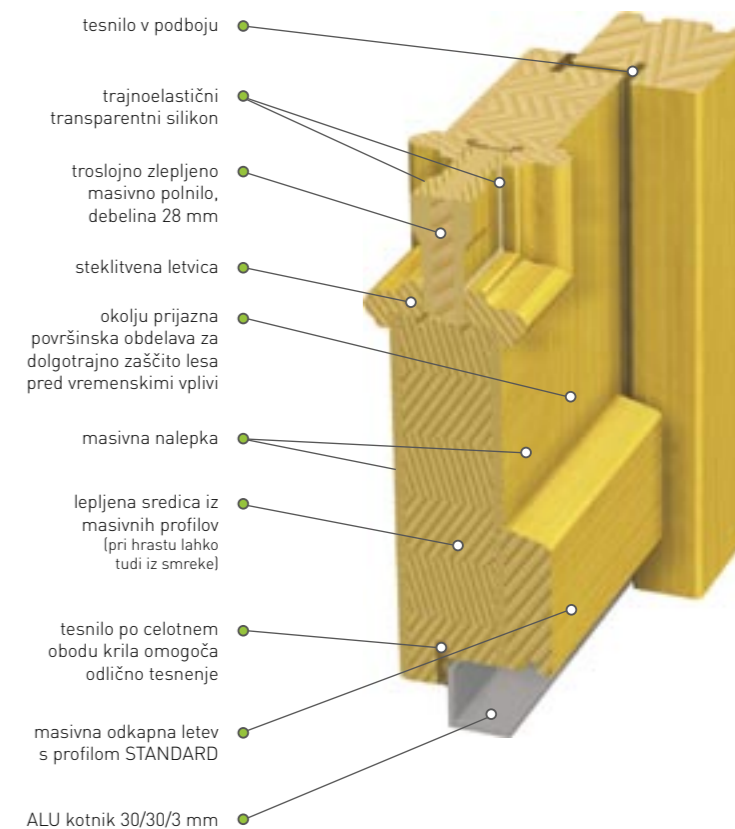

L 2

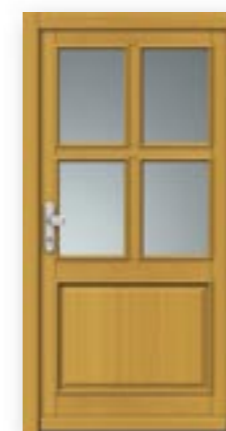

L 4



L 3



L 15



L 111M



L 8

PRESTIGE CLASSIC

Sodobna vrata klasičnega dizajna z različnimi oblikami svetlobnih izrezov in kombinacijami lesenih polnil, ki poudarijo tradicionalen videz vašega doma.



SE-CA 35 CA 35

Posebnosti:

- krilo je izdelano iz posebne večslojne plošče, ojačane z okvirjem iz masivnega lesa z integriranimi jeklenimi elementi, ki preprečujejo krivljenje
- nudijo odlično tesnenje, mehansko trdnost, varnost in funkcionalnost
- z odličnimi izolacijskimi lastnostmi preprečujejo toplotne izgube
- izdelana so lahko iz lesa smreke ali hrasta, debeline 68 mm
- standardna dimenzija podboja 110 x 210 cm ali po meri

Opcije:

- možna izdelava nadsvetlobnih in stranskih elementov
- široka paleta barvnih tonov, stekel, kljuk in prijemal ter ostalih dodatkov
- nekatere modele vrat je možno izdelati v izvedbah ALU-LES ali ELEGANCE
- nekatere modele je možno izdelati v PASIVNI izvedbi (računska vrednost $U_g \leq 0,8 \text{ W/m}^2\text{K}$)



CA 48



CA 117



CA 118



CA 119



CV 103



CA 8



CA 30



CA 13

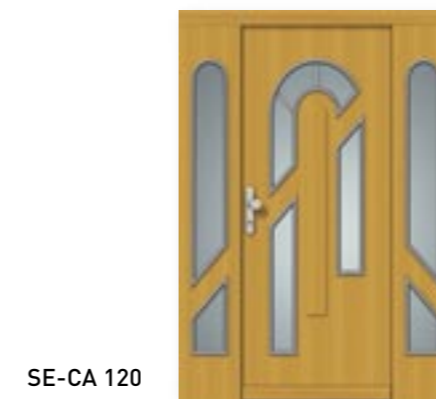

SE-CA 120



CA 2



CA 24

CA 120

SE-CA 120

Standardna izvedba:

- vrsta lesa: smreka, hrast
- debelina krila 68 mm, podboja 66 mm
- dimenzije enokrilnih vrat skupaj s podbojem: 110 x 210 cm
- dvojno tesnilo med krilom in podbojem
- steklo: ISO-termoizolacijsko 4 / 16 / 4 mm, ornament 504 beli $U_g=1,1 \text{ W/m}^2\text{K}$
- steklitvene letvice obojestransko
- okrasne letvice, utori in predplošče samo na zunanji strani
- ključavnica: večtočkovna varnostna zapora, DIN 92/10 mm
- nasadila: trismerno nastavljiva z veliko nosilnostjo
- prag: termoizolacijski za vgradnjo na ravna tla
- površinska obdelava: enobarvna debeloslojna lazura po barvni karti

Posebna izvedba:

- izdelava vrat v macesnovem lesu
- izdelava po meri: širina od 105 do 110 cm, višina od 205 do 215 cm brez doplačila, izdelava s stransko svetlobo, nadsvetlobo, dvokrilna, odpiranje ven, ...
- stekla z ostalimi ornamentami ali peskanimi vzorci
- površinska obdelava: debeloslojna lazura po RAL barvni karti, dvobarvna izvedba

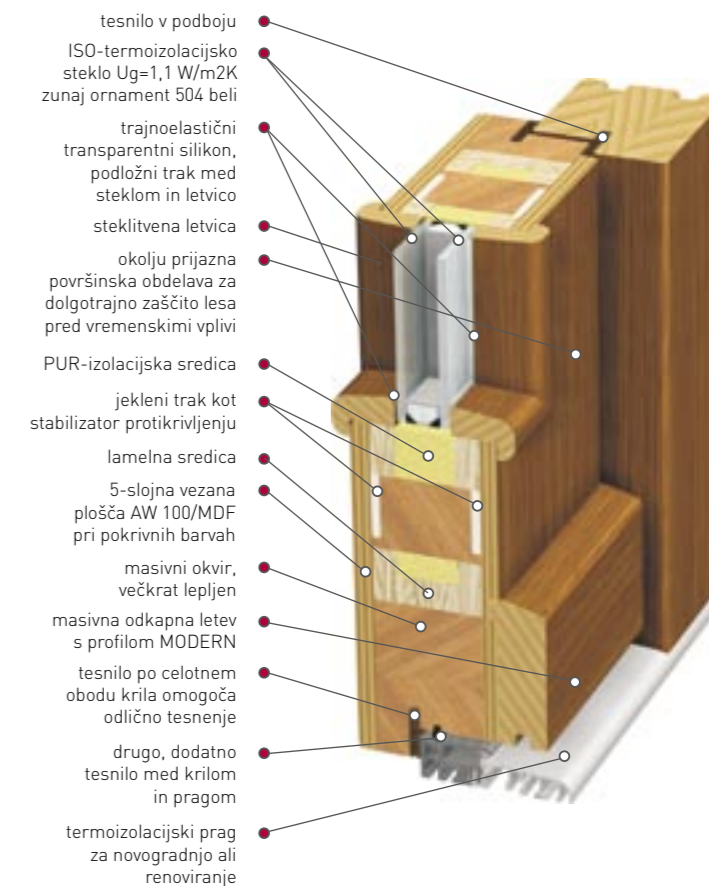



SE-E 100 E 105

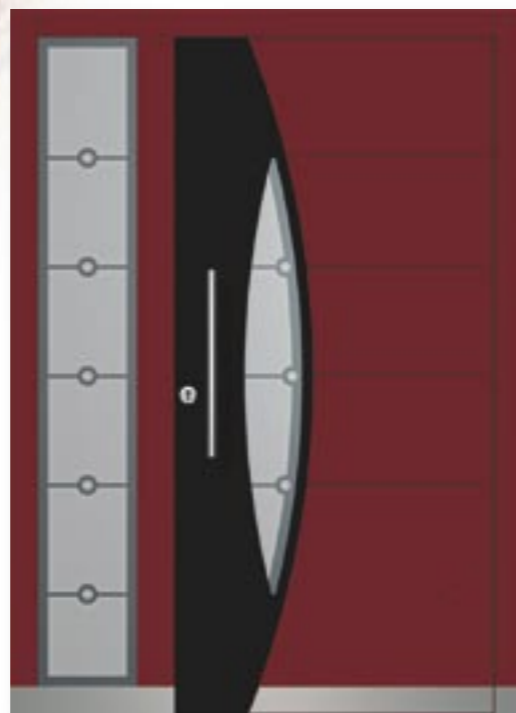

SE-E 100 E 260

Posebnosti:

- krilo je zunaj in znotraj v ravnini s podbojem in je lahko prečno in/ali vzdolžno furnirano, izdelano je iz posebne večslojne plošče, ojačane z okvirjem iz masivnega lesa z integriranimi jeklenimi elementi, ki preprečujejo krivljenje
- nudijo odlično tesnenje, mehansko trdnost, varnost in funkcionalnost
- z odličnimi izolacijskimi lastnostmi preprečujejo toplotne izgube
- izdelana so lahko iz lesa smreke ali hrasta, debeline 68 mm
- standardna dimenzija podboja 110 x 210 cm ali po meri

Opcije:

- možna izdelava nadsvetlobnih in stranskih elementov
- široka paleta barvnih tonov, stekel, kljuk in prijemal ter ostalih dodatkov
- nekatere modele vrat je možno izdelati v izvedbah ALU-LES ali PRESTIGE MODERN
- nekatere modele je možno izdelati v PASIVNI izvedbi (računska vrednost $U_g \leftarrow 0,8 \text{ W/m}^2\text{K}$)



E 230



E 270



E 180



E 110



E 280



E 190



E 120



E 300



E 220



E 200

E 240

E 290

Vrata odlikujejo elegantne linije, ki s kombinacijami naravnega lesa, pokravnih barv in aplikacij iz nerjaveče pločevine poskrbijo za najsodobnejši videz vašega doma.

ELEGANCE

Standardna izvedba:

- vrsta lesa: smreka, hrast
- debelina krila in podboja 68 mm
- dimenzije enokrilih vrat skupaj s podbojem: 110 x 210 cm
- dvojno silikonsko tesnilo med krilom in podbojem
- steklo: ISO-termoizolacijsko 4 / 32 / 4 mm, satinato belo, $U_g=1,1 \text{ W/m}^2\text{K}$
- okrasni utori in aplikacije na zunanji strani iz nerjavečega jekla
- ključavnica: večočkovna varnostna zapora, DIN 92/10 mm
- nasadila: trismerno nastavljiva z veliko nosilnostjo
- prag: termoizolacijski za vgradnjo na ravna tla
- površinska obdelava: enobarvna debeloslojna lazura po barvni karti

Posebna izvedba:

- izdelava vrat v macesnovem ali orehovem lesu
- izdelava po meri: širina od 105 do 110 cm, višina od 205 do 215 cm brez doplačila, izdelava s stransko svetlobo, nadsvetlobo, dvokrilna, odpiranje navzven, ...
- stekla z ostalimi ornamentami ali peskanimi vzorci
- površinska obdelava: debeloslojna lazura po RAL barvni karti, dvobarvna izvedba

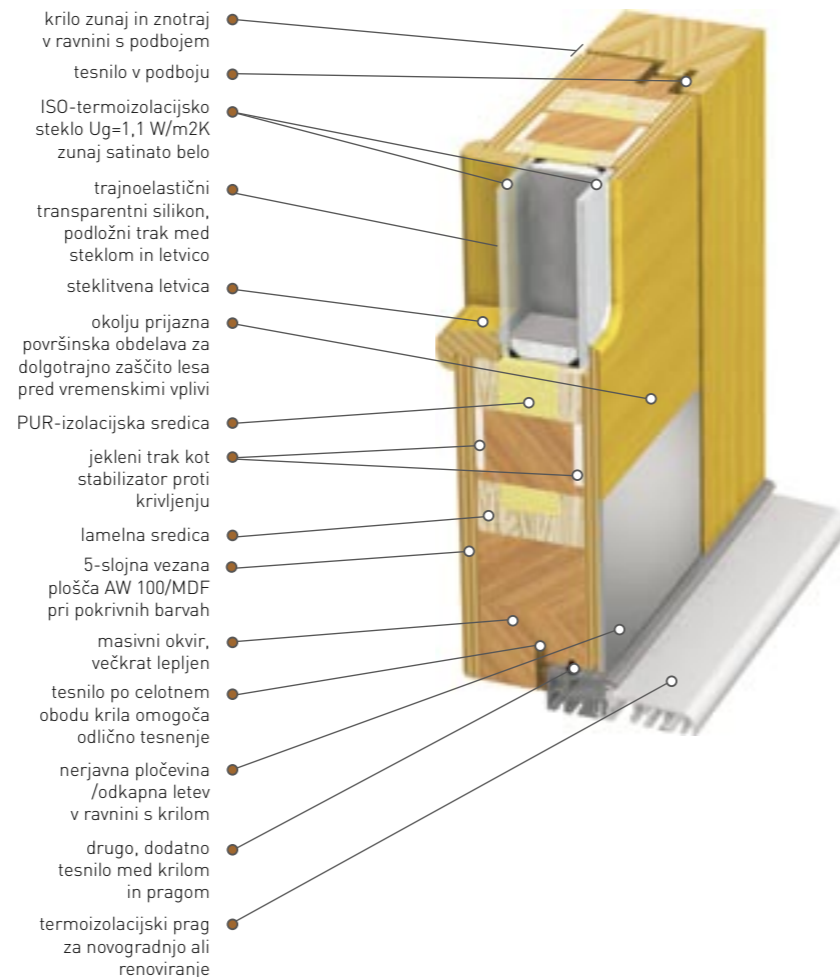

PRESTIGE MODERN



SE-P 100

PM 40

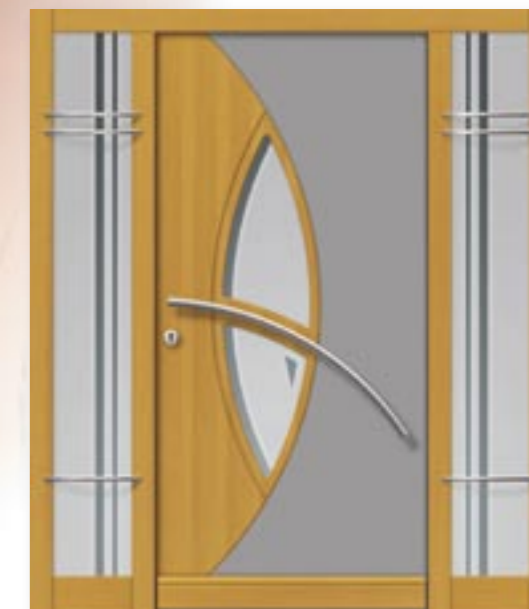

SE-P 100

PM 17

SE-P 100

Posebniosti:

- krilo je izdelano iz posebne večslojne plošče, ojačane z okvirjem iz masivnega lesa z integriranimi jeklenimi elementi, ki preprečujejo krivljenje
- nudijo odlično tesnenje, mehansko trdnost, varnost in funkcionalnost
- z odličnimi izolacijskimi lastnostmi preprečujejo toplotne izgube
- izdelana so lahko iz lesa smreke ali hrasta, debeline 68 mm
- standardna dimenzija podboja 110 x 210 cm ali po meri

Opcije:

- možna izdelava nadsvetlobnih in stranskih elementov
- široka paleta barvnih tonov, stekel, kljuk in prijemal ter ostalih dodatkov
- nekatere modele vrat je možno izdelati v izvedbah ALU-LES ali ELEGANCE
- nekatere modele je možno izdelati v PASIVNI izvedbi (računska vrednost $U_g < 0,8 \text{ W/m}^2\text{K}$)

Odlikujejo jih številne kombinacije naravnega lesa in pokrivilnih barv, dodani okrasni utori na zunanji strani krila pa poskrbijo za privlačen in moderen videz vašega doma.

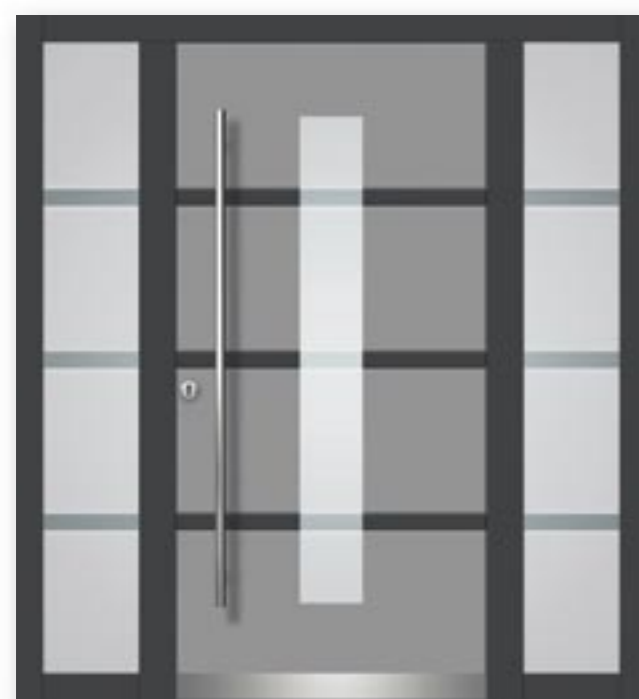

SE-E 100

E 250

SE-E 100



SE-E 100

E 210

SE-E 100



PM 5



PM 7



PM 10

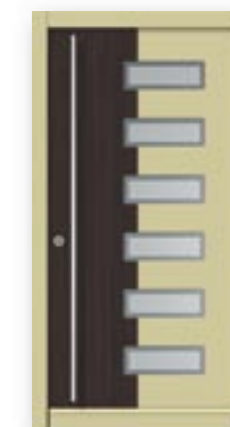

AH 11

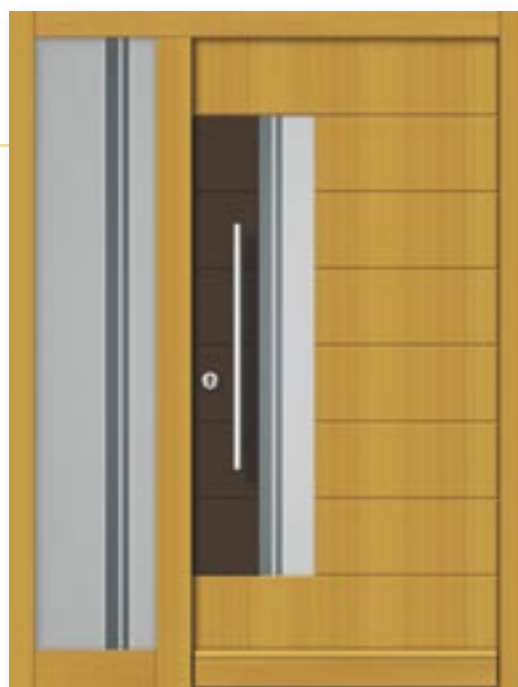

SE-P 100

PM 1



SE-P 100

PM 14



SE-PM 8

PM 8

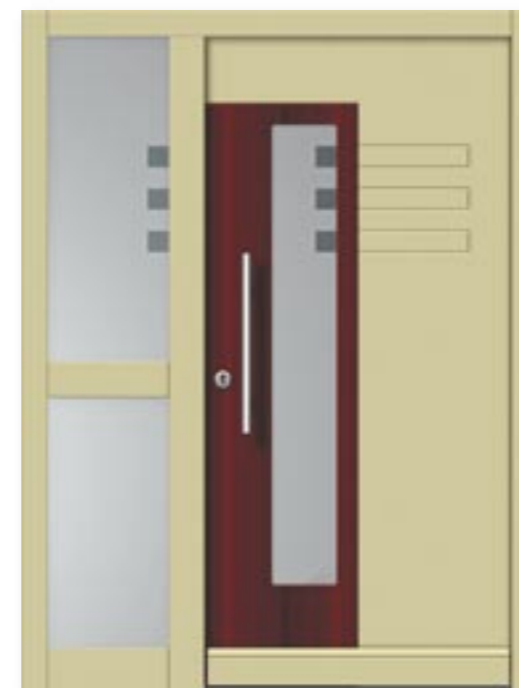

SE-P 100-G

PM 44



PM 12



PM 42

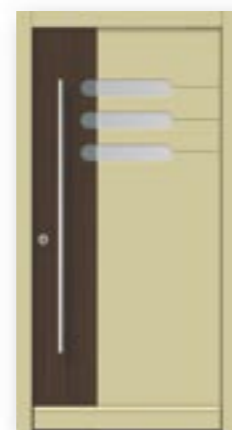

PM 46

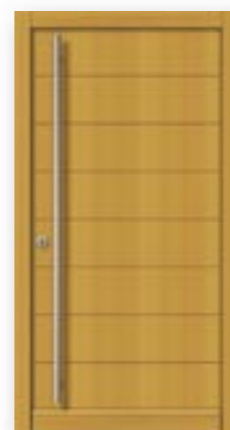

PM 47

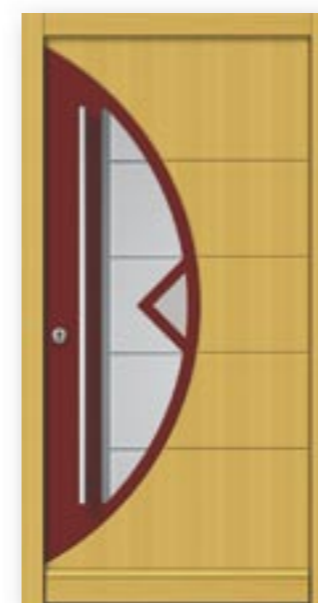

PM 13



PM 41

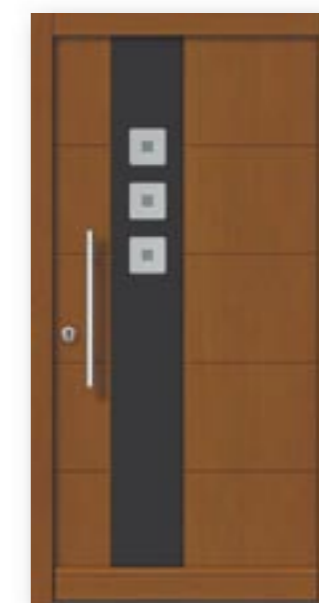

PM 43

Standardna izvedba:

- vrsta lesa: smreka, hrast
- debelina krila 68 mm, podboja 66 mm
- dimenzije enokrilnih vrat skupaj s podbojem: 110 x 210 cm
- dvojno tesnilo med krilom in podbojem
- steklo: ISO-termoizolacijsko 4 / 28 / 4 mm, ornament 504 beli Ug=1,1 W/m2K
- okrasni utori in aplikacije samo na zunanji strani
- ključavnica: večtočkovna varnostna zapora, DIN 92/10 mm
- nasadila: trismerno nastavljiva z veliko nosilnostjo
- prag: termoizolacijski za vgradnjo na ravna tla
- površinska obdelava: enobarvna debeloslojna lazura po barvni karti

Posebna izvedba:

- izdelava vrat v macesnovem lesu
- izdelava po meri: širina od 105 do 110 cm, višina od 205 do 215 cm
- brez doplačila, izdelava s stransko svetlobo, nadsvetlobo, dvokrilna, odpiranje navzven, ...
- stekla z ostalimi ornamentami ali peskanimi vzorci
- površinska obdelava: debeloslojna lazura po RAL barvni karti, dvobarvna izvedba

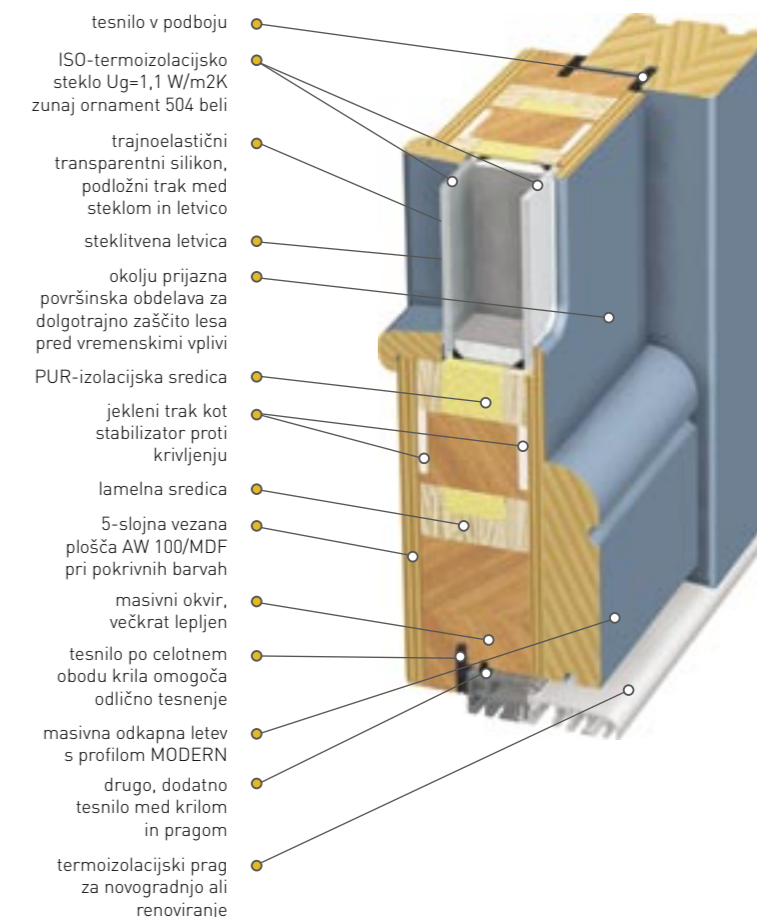

PM 3



PM 45

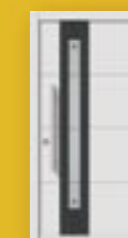

PM 48

AVANTGARDE ALU-LES



AH 16

Barva: znotraj DS1 / DH1
zunaj RAL 5014 + RAL 7012
Steklo: Antik rumeni
Kljuka / prijemalo: GE502 / GR180

Pritrditev ALU-profila na
podboj s pritrditvenimi čepi

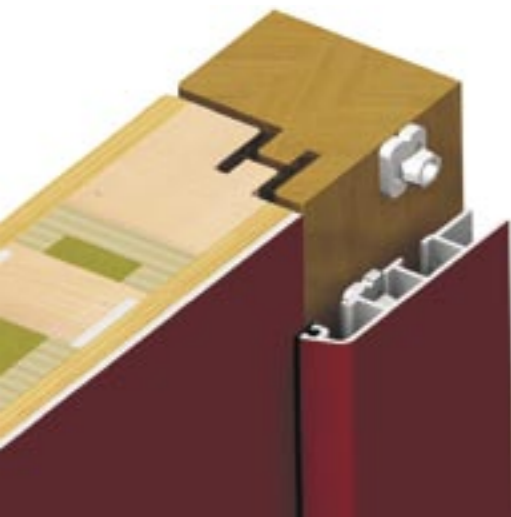

AH 14

Zunanja površina, prekrita z vremensko
odpornim aluminijem ...
... znotraj toplina plemenitega lesa!



AH 11

Barva: znotraj DS1 / DH1
zunaj RAL 70105
Nerjaveči okvir samo zunaj
Steklo: satinato modro
Kljuka / prijemalo:
GE502 / GR75



AH 23

Barva: znotraj DS1 / DH1
zunaj RAL 1018
+ RAL 7012
Nerjaveči okvir samo zunaj
Steklo: satinato modro
Kljuka / prijemalo:
GE502 / GR55



AH 19 s stranskim elementom

Barva: znotraj DS1 / DH1
zunaj RAL 7024
Steklo: Satinato belo, motiv AH19 peskan
Kljuka / prijemalo: GE502 / GR150



AH 25

Barva: znotraj DS1 / DH 1
zunaj RAL 3004
+ RAL 70105
Steklo: satinato belo,
motiv AH 25 peskan
Kljuka / prijemalo:
GE502 / GR55



AH 22

Barva: znotraj DS1 / DH 1
zunaj RAL 8017
+ RAL 9016
Steklo: satinato belo
Kljuka / prijemalo:
GE502 / GR2L



AH 6



AH 18



AH 21



AH 29

AVANTGARDE ALU-LES

Standardna izvedba:

- vrsta lesa: smreka, hrast
- debelina krila skupaj z ALU- ploščo: ca 71 mm
- debelina podboja skupaj z ALU-profilom: ca 86 mm
- dimenzije enokrilnih vrat skupaj s podbojem: 110 x 210 cm
- steklo: ISO-termoizolacijsko 4 / 36 / 4 mm, satinato belo Ug=1,1 W/m2K
- steklitvene letvice enostransko ali obojestransko
- ključavnica: 3-točkovna z dvema kavljema, DIN 92/10 mm, srebrne barve
- nasadila: trismerno nastavljiva, dva kosa, velika nosilnost
- prag: termoizolacijski za vgradnjo na ravna tla
- površinska obdelava: znotraj debeloslojna lazura po barvni karti; zunaj ALU-plošča in ALU-profil prašno lakirana z RAL9016 (bela) barvnim tonom

Posebna izvedba:

- izdelava vrat v macesnovem ali orehovem lesu: po ponudbi
- izdelava po meri: širina od 105 do 110 cm, višina od 205 do 215 cm
- širina ali višina manjša od 105 x 205 cm, do 95 x 195 cm: doplačilo 10 %
- širina ali višina večja od 110 x 215 cm, do 120 x 230 cm: doplačilo 10 %
- stekla I., II. ali III. skupine: glej katalog
- površinska obdelava: znotraj debeloslojna lazura po RAL barvni karti; zunaj ALU-plošča in ALU-profil prašno lakirana po ALU-RAL barvni karti ali dvobarvna izvedba

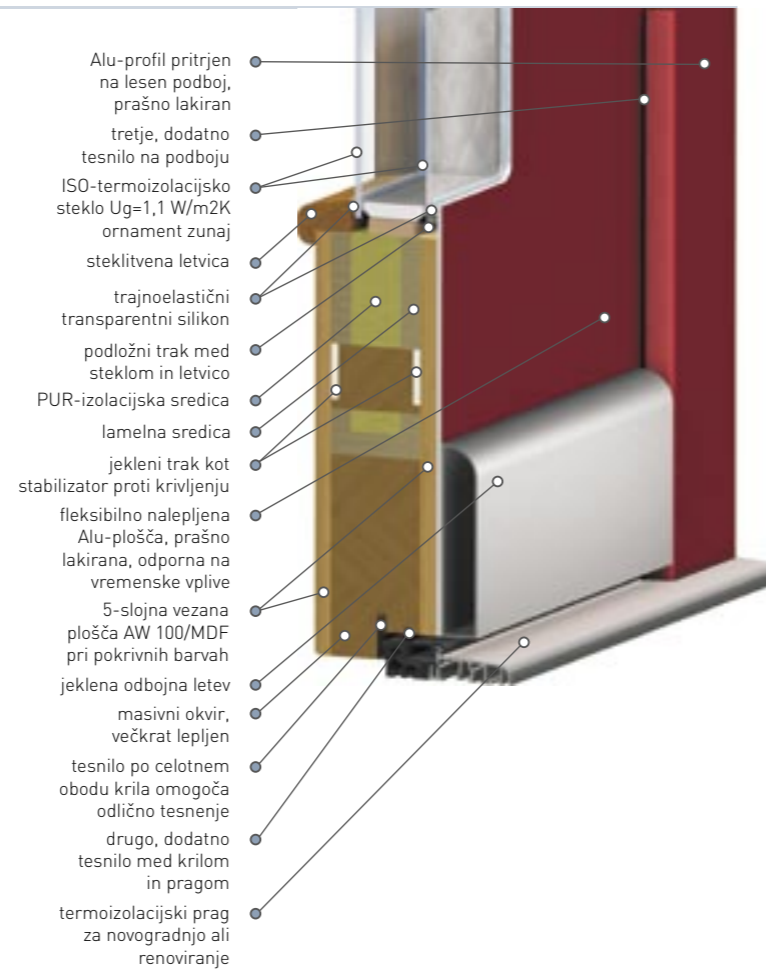

Površinska obdelava

Barvni odtenki lazure na SMREKI	DS1	DS2	DS3	DS4	DS5	DS6	DS7	DS8	DS9
Barvni odtenki lazure na HRASTU	DH1	DH2	DH3	DH4	DH5	DH6	DH7	DH8	DH9
Barvni odtenki po RAL	RAL1014	RAL3003	RAL5013	RAL6005	RAL7001	RAL7035	RAL7043	RAL8016	RAL9016
	RAL7012	RAL7024	RAL8017	F 70105	RAL1018	RAL1034	RAL3004	RAL5002	RAL5014

Steklo

FLOAT prozorno	CHINCHILA belo	KATHEDRAL belo	KATHEDRAL modro ali rumeno	ANTIK rumeno
SATINATO belo	SATINATO zeleno ali modro	UADI belo	PAVE belo	ALTDEUTSCH belo
ORNAMENT 504 belo	CHINCHILA rjavo	MASTERCARE belo	ORNAMENT 572 rumeno	SILVIT belo
ORNAMENT 504 rjavo	ALTDEUTSCH rumeno	STOPSOL sivo	PESKAN MOTIV na prozornem steklu	MASTERLINE



Ključke, prijemala in ostali dodatki



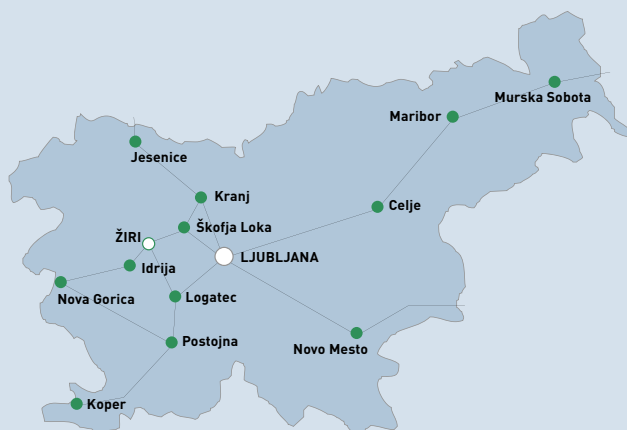

M SORA d.d.
Trg svobode 2
4226 Žiri
tel.: 04/ 50 50 200
fax: 04/ 51 04 455
e-pošta: mizarstvo@m-sora.si

PRODAJNI SALON
Letališka cesta 32b
1000 Ljubljana
tel.: 01/ 54 41 310
fax: 01/ 54 41 271
e-pošta: salon@m-sora.si

www.m-sora.si