

SISTEMI TALNEGA GRETJA.

CENIK 01/2010 SLO



heatingthroughinnovation.



FLOORTEC Sistem čepov.

Grelno cev povsem preprosto, v le štirih korakih in brez orodja, položimo v posebne pritrdilne plošče.

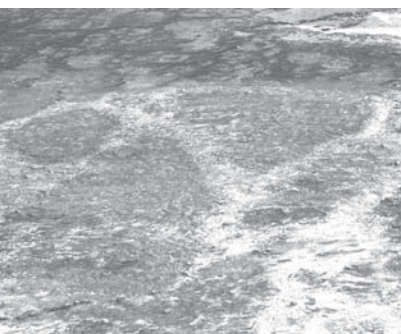

FLOORTEC Sistem sponk.

Grelno cev na izolacijo, ki jo položimo po točno določenem vzorcu, natančno in hitro pritrdimo z žebličnikom.



FLOORTEC Sistem vodil za cevi.

Sistem polaganja grelnih cevi v pritrdilno mrežo omogoča polaganje grelnih cevi ne glede na postavitev in vrsto izolacije.



FLOORTEC Razdelilniki iz nerjavnega jekla.

Sistem je privlačen predvsem zaradi svoje enostavnosti in možnosti »nenehnega« nadgrajevanja sistema oz. »podaljševanja« talnega gretja, kar omogoča t.i. klik sistem pritrdjevanja grelnih cevi. FLOORTEC Sistem vodil za cevi.

Sistem polaganja grelnih cevi v pritrdilno mrežo omogoča polaganje grelnih cevi ne glede na postavitev in vrsto izolacije.



FLOORTEC Suhi sistem.

Sistem za ogrevanje in hlajenje. Primerno za vse talne obloge – neomejena svoboda pri izbiri obloge.

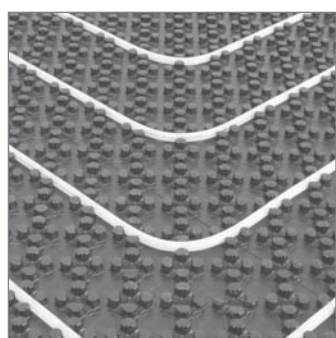

FLOORTEC
Sistem čepov UNI.

grelna cev	4
izolacija	4
vijaki in spojni elementi	5
dodatna oprema	6
Tabela m ²	6

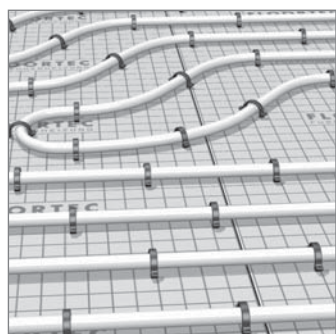

FLOORTEC
Sistem sponk.

grelna cev	7
zvočna in toplotna izolacija	7
PUR plošča	8
vijaki in spojni elementi	8
dodatna oprema	9
Tabela m ²	10

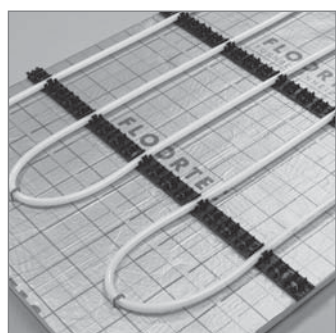

FLOORTEC
Sistem vodil za cevi.

grelna cev	11
pritrdilne tračnicev	11
vijaki in spojni elementi, dodatna oprema	12
vijaki in spojni elementi	13
Tabela m ²	13

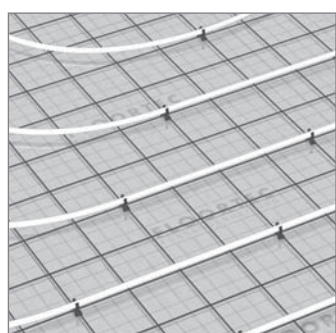

FLOORTEC
Razdelilniki iz
nerjavnega jekla.

grelna cev	14
pritrdilna mreža	14
dodatna oprema	14
vijaki in spojni elementi	15
Tabela m ²	15



FLOORTEC
Suhi sistem

Suhi sistem	16
Tabela m ²	17

FLOORTEC
Splošna dodatna
oprema

razdelilec iz legiranega jekla	18, 19
Razdelilne omare	20
regulacijska postaja	21 - 22
univerzalna dodatna oprema	23
naročilnica	24 - 25
podatki za projektiranje	26 - 27



Grelna cev

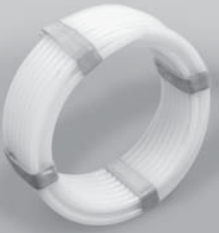



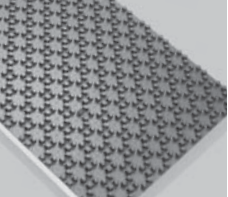
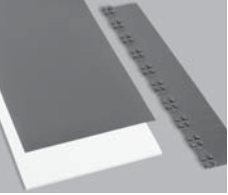
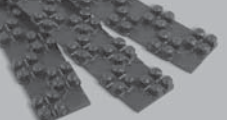



Slika	Št. artikla VN	Naziv artikla	merska enota	pakiranje	bruto cena v € za mersko enoto	bruto cena v € za paket
	FBCXA1C1420120A0	FLOORTEC Pe-X _A grelna cev 14 x 2 mm, VPE a/D, DIN 4726 / DIN 16892, kolut: 120 m	m	120 m	1,02	122,40
	FBCXA1C1420240A0	FLOORTEC Pe-X _A grelna cev 14 x 2 mm, VPE a/D, DIN 4726 / DIN 16892, kolut: 240 m	m	240 m	1,02	244,80
	FBCXA1C1420600A0	FLOORTEC Pe-X _A grelna cev 14 x 2 mm, VPE a/D, DIN 4726 / DIN 16892, kolut: 600 m	m	600 m	1,02	612,--
	FBCXA1C1720120A0	FLOORTEC Pe-X _A grelna cev 17 x 2 mm, VPE a/D, DIN 4726 / DIN 16892, kolut: 120 m	m	120 m	1,10	132,--
	FBCXA1C1720240A0	FLOORTEC Pe-X _A grelna cev 17 x 2 mm, VPE a/D, DIN 4726 / DIN 16892, kolut: 240 m	m	240 m	1,10	264,--
	FBCXA1C1720600A0	FLOORTEC Pe-X _A grelna cev 17 x 2 mm, VPE a/D, DIN 4726 / DIN 16892, kolut: 600 m	m	600 m	1,10	660,--
	FBBPTAC1620200A0	FLOORTEC Pe-RT/AL/Pe-HD grelna cev z alu-spojji 14 x 2 mm, 16892/16833, kolut: 200 m	m	200 m	1,43	286,--
	FBBPTAC1620400A0	FLOORTEC Pe-RT/AL/Pe-HD grelna cev z alu-spojji 16 x 2 mm, DIN 16892/16833, kolut: 400 m	m	400 m	1,43	572,--

Izolacija UNI

Slika	Št. artikla VN	Naziv artikla	merska enota	pakiranje	bruto cena v € za mersko enoto	bruto cena v € za paket
	FBHD4350084144A0	FLOORTEC sistemska plošča UNI 35-2 WLS 040, 1440 x 840 mm RD = 0,85 m ² K/W	m ²	9,6 m ²	11,75	112,80
	FBHD1110084144A0	FLOORTEC sistemska plošča UNI 11 WLS 035, 1440 x 840 mm RD = 0,30m ² K/W	m ²	9,6 m ²	11,20	107,52
	FBHAOTHEU00035A0	FLOORTEC multiset UNI 35-2 za sistemsko pritrdilno ploščo UNI 35-2	set	set	50,60	50,60
	FBHAOTHEU00011A0	FLOORTEC multiset UNI 11 za sistemsko pritrdilno ploščo UNI 11 Artikel se uporablja kot povezovalni element pri vratih, razdelilna plošča z izolacijo.	set	set	47,80	47,80
	FBHACON1U00000A0	FLOORTEC spojni element UNI 90° za sistemsko pritrdilno ploščo UNI	kos	6 kosov	4,75	28,50



Vijaki in spojni elementi

Slika	Št. artikla VN	Naziv artikla	merska enota	pakiranje	bruto cena v € za mersko enoto	bruto cena v € za paket
vijaki in spojni elementi 14 x 2 mm						
	FBVAMFNE14E20MA0	FLOORTEC priključni navoj DN 20 (3/4") Eurokonus za grelno cev 14 x 2 mm Pe-X _A	kos	10 kosov	2,29	22,90
	FBVAMFNM14M20MA0	FLOORTEC cevna spojka s priključnim navojem za grelno cev 14 x 2 mm Pe-X _A	kos	10 kosov	4,89	48,90
	FBVAMFNN14E20MA0	FLOORTEC priključni element 1/2" AG s priključnim navojem za grelno cev 14 x 2 mm Pe-X _A	kos	10 kosov	4,89	48,90
vijaki in spojni elementi 16 x 2 mm						
	FBVAMFNE16E20MA0	FLOORTEC priključni navoj DN 20 (3/4") Eurokonus za grelno cev 16 x 2 mm alu-spoj	kos	10 kosov	2,50	25,--
	FBVAMFNM16M20MA0	FLOORTEC cevna spojka s priključnim navojem za grelno cev 16 x 2 mm alu-spoj	kos	10 kosov	5,30	53,--
	FBVAMFNN16E20MA0	FLOORTEC priključni element 1/2" AG s priključnim navojem za grelno cev 16 x 2 mm alu-spoj	kos	10 kosov	5,30	53,--
vijaki in spojni elementi 17 x 2 mm						
	FBVAMFNE17E20MA0	FLOORTEC priključni navoj DN 20 (3/4") Eurokonus za grelno cev 17 x 2 mm Pe-X _A	kos	10 kosov	2,50	25,--
	FBVAMFNM17M20MA0	FLOORTEC cevna spojka s priključnim navojem za grelno cev 17 x 2 mm Pe-X _A	kos	10 kosov	5,30	53,--
	FBVAMFNN17E20MA0	FLOORTEC priključni element 1/2" AG s priključnim navojem za grelno cev 17 x 2 mm Pe-X _A	kos	10 kosov	5,30	53,--



Dodatna oprema

Slika	Št. artikla VN	Naziv artikla	merska enota	pakiranje	bruto cena v € za mersko enoto	VK Brutto VN je VPE
	FBHAOTHERP1014A0	FLOORTEC okrogli profil za sistemsko pritrdilno ploščo	m	100 m	0,57	57,--
	FBROTHEFB14000A0	FLOORTEC vodilni lok za grelno cev 14 x 2 mm - 90°	kos	50 kosov	2,01	100,50
	FBROTHEFB17000A0	FLOORTEC vodilni lok za grelno cev 16 x 2 mm in 17 x 2 mm - 90°	kos	50 kosov	2,01	100,50
	FBHAOTHEIPS014A0	FLOORTEC zaščitna cev za dilatacijske spoje	m	10 m	1,05	10,50

Sistem plošč z nastavki UNI – cena na m² za grelno cev PE-Xa, 14 x 2 mm

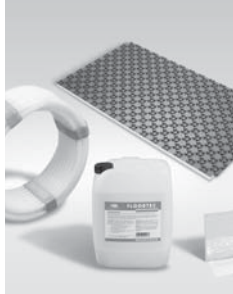
Slika	Material	Razdalja polaganja	merska enota	bruto cena v € za mersko enoto
	<ul style="list-style-type: none"> • Cev • Izolacija 35-2 • Obrobni izolacijski trakovi • Emulzija za estrih 	60 mm	m ²	29,92
		120 mm	m ²	21,35
		180 mm	m ²	18,49
		240 mm	m ²	17,17
		300 mm	m ²	16,35

Sistem plošč z nastavki UNI – cena na m² za aluminijasto grelno cev, 16 x 2 mm

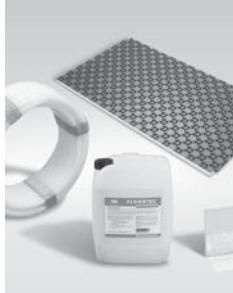
Slika	Material	Razdalja polaganja	merska enota	bruto cena v € za mersko enoto
	<ul style="list-style-type: none"> • Cev • Izolacija 35-2 • Obrobni izolacijski trakovi • Emulzija za estrih 	60 mm	m ²	36,76
		120 mm	m ²	24,75
		180 mm	m ²	20,75
		240 mm	m ²	18,89
		300 mm	m ²	17,74

Sistem plošč z nastavki UNI – cena na m² za grelno cev PE-Xa, 17 x 2 mm

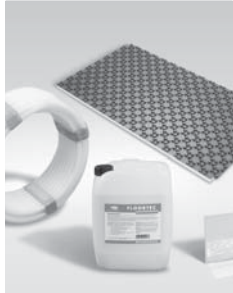
Slika	Material	Razdalja polaganja	merska enota	bruto cena v € za mersko enoto
	<ul style="list-style-type: none"> • Cev • Izolacija 35-2 • Obrobni izolacijski trakovi • Emulzija za estrih 	60 mm	m ²	31,25
		120 mm	m ²	22,01
		180 mm	m ²	18,93
		240 mm	m ²	17,50
		300 mm	m ²	16,62

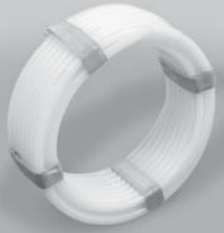

Grelna cev

Slika	Št. artikla VN	Naziv artikla	merska enota	pakiranje	bruto cena v € za mersko enoto	VK Brutto VN je VPE
	FBCXA1C1720120A0	FLOORTEC Pe-X _A grelna cev 17 x 2 mm, VPE a/D, DIN 4726 / DIN 16892, kolut: 120 m	m	120 m	1,10	132,--
	FBCXA1C1720240A0	FLOORTEC Pe-X _A grelna cev 17 x 2 mm, VPE a/D, DIN 4726 / DIN 16892, kolut: 240 m	m	240 m	1,10	264,--
	FBCXA1C1720600A0	FLOORTEC Pe-X _A grelna cev 17 x 2 mm, VPE a/D, DIN 4726 / DIN 16892, kolut: 600 m	m	600 m	1,10	660,--
	FBBPTAC1620200A0	FLOORTEC Pe-RT/AL/Pe-HD grelna cev z alu-spoji 16 x 2 mm, DIN 16892/16833, kolut 200 m	m	200 m	1,43	286,--
	FBBPTAC1620400A0	FLOORTEC Pe-RT/AL/Pe-HD grelna cev z alu-spoji 16 x 2 mm, DIN 16892/16833, kolut: 400 m	m	400 m	1,43	572,--

Sistem pritrilnih plošč

Sistem pritrjevanja z žebjalnikom

Zvočna in toplotna izolacija

Slika	Št. artikla VN	Naziv artikla	merska enota	pakiranje	bruto cena v € za mersko enoto	VK Brutto VN je VPE
	FBIC4201001000A0	FLOORTEC zvočna in toplotna izolacija 20, c2, WLG 040, 1000 x 10000 mm $R_{\lambda} = 0,5 \text{ m}^2 \text{ K/W}$	m ²	10 m ²	5,01	50,10
	FBIC4251001000A0	FLOORTEC zvočna in toplotna izolacija 25, c2, WLG 040, 1000 x 10000 mm $R_{\lambda} = 0,65 \text{ m}^2 \text{ K/W}$	m ²	10 m ²	5,23	52,30
	FBIC4301001000A0	FLOORTEC zvočna in toplotna izolacija 30, c2, WLG 040, 1000 x 10000 mm $R_{\lambda} = 0,75 \text{ m}^2 \text{ K/W}$	m ²	10 m ²	5,45	54,50

Izolacija XS







Slika	Št. artikla VN	Naziv artikla	merska enota	pakiranje	bruto cena v € za mersko enoto	VK Brutto VN je VPE
	FBIC5241001000A0	FLOORTEC izolacija XS 24 mm, 24/2, WLS 032, 1000 x 10000 mm $R_{\lambda} = 0,75 \text{ m}^2 \text{ K/W}$	m ²	10 m ²	5,60	56,--



Zvočna in toplotna izolacija

Slika	Št. artikla VN	Naziv artikla	merska enota	pakiranje	bruto cena v € za mersko enoto	VK Brutto VN je VPE
	FBIF7241250160A0	FLOORTEC PUR-plošča, WLS 025, 24 mm, RD = 0,85 m ² K/W	m ²	12 m ²	14,10	169,20
	FBIF7361250160A0	FLOORTEC PUR-plošča, WLS 025, 36 mm, RD = 1,35 m ² K/W	m ²	12 m ²	15,10	181,20
	FBIF7551250160A0	FLOORTEC PUR-plošča, WLS 025, 55 mm, RD = 2,10 m ² K/W	m ²	8 m ²	21,90	175,20

Vijaki in spojni elementi

Slika	Št. artikla VN	Naziv artikla	merska enota	pakiranje	bruto cena v € za mersko enoto	VK Brutto VN je VPE
		vijaki in spojni elementi 16 x 2 mm				
	FBVAMFNE16E20MA0	FLOORTEC priključni navoj DN 20 (3/4") Eurokonus za grelno cev 16 x 2 mm alu-spoj	kos	10 kosov	2,50	25,--
	FBVAMFNM16M20MA0	FLOORTEC cevna spojka s priključnim navojem za grelno cev 16 x 2 mm alu-spoj	kos	10 kosov	5,30	53,--
	FBVAMFNN16E20MA0	FLOORTEC priključni element 1/2" AG s priključnim navojem za grelno cev 16 x 2 mm alu-spoj	kos	10 kosov	5,30	53,--
		vijaki in spojni elementi 17 x 2 mm				
	FBVAMFNE17E20MA0	FLOORTEC priključni navoj DN 20 (3/4") Eurokonus za grelno cev 17 x 2 mm Pe-X _A	kos	10 kosov	2,50	25,--
	FBVAMFNM17M20MA0	FLOORTEC cevna spojka s priključnim navojem za grelno cev 17 x 2 mm Pe-X _A	kos	10 kosov	5,30	53,--
	FBVAMFNN17E20MA0	FLOORTEC priključni element 1/2" AG s priključnim navojem za grelno cev 17 x 2 mm Pe-X _A	kos	10 kosov	5,30	53,--



Dodatna oprema

Slika	Št. artikla VN	Naziv artikla	merska enota	pakiranje	bruto cena v € za mersko enoto	VK Brutto VN je VPE
	FBROTHEFR04000A0	FLOORTEC zaščitna cev za grelno cev, s prerezom, 400 mm (50 kosov)	kos	50 kosov	0,73	36,50
	FBROTHEFB17000A0	FLOORTEC vodilni lok za grelno cev 16 x 2 mm in 17 x 2 mm - 90° (50 kosov)	kos	50 kosov	2,01	100,50
	FBIACLI120XXS0A0	FLOORTEC U-sponka, kratke, 300 kosov (žebjalnik)	kos	300 kosov	0,09	27,--
	FBIACLI1200000A0	FLOORTEC U-sponka, standardne, 300 kosov (žebjalnik)	kos	300 kosov	0,09	27,--
	FBIACLI120XXL0A0	FLOORTEC U-sponka, dolge, 300 kosov (žebjalnik)	kos	300 kosov	0,11	33,--
	FBIATOOL00RI50A0	FLOORTEC lepilni trak, 50 mm širine, kolut: 66 m	kos	1 kos	4,99	4,99
	FBIATOOL00UN50A0	FLOORTEC odvijalec za lepilni trak širine 50 mm	kos	1 kos	18,30	18,30

Dodatna oprema

Slika	Št. artikla VN	Naziv artikla	merska enota	pakiranje	bruto cena v € za mersko enoto	VK Brutto VN je VPE
	FBIATOOL20QS00A0	Spenjalnik FLOORTEC za vse u-sponke (kratke, standardne in dolge)	kos	1 kos	249,--	249,--

Sistem s sponkami – cena na m² za grelno cev PE-Xa, 17 x 2 mm

Slika	Material	Razdalja polaganja	merska enota	bruto cena v € za mersko enoto
	<ul style="list-style-type: none"> • Cev • Izolacija 30-2 • U-sponke • Obrobni izolacijski trakovi • Emulzija za estrih 	50 mm	m ²	28,89
		100 mm	m ²	19,05
		150 mm	m ²	14,70
		200 mm	m ²	12,87
		250 mm	m ²	11,37
		300 mm	m ²	10,84

Sistem s sponkami – cena na m² za aluminijasto grelno cev, 16 x 2 mm

Slika	Material	Razdalja polaganja	merska enota	bruto cena v € za mersko enoto
	<ul style="list-style-type: none"> • Cev • Izolacija 30-2 • U-sponke • Obrobni izolacijski trakovi • Emulzija za estrih 	50 mm	m ²	34,67
		100 mm	m ²	22,25
		150 mm	m ²	16,81
		200 mm	m ²	14,49
		250 mm	m ²	12,59
		300 mm	m ²	11,93

Grelna cev

Slika	Št. artikla VN	Naziv artikla	merska enota	pakiranje	bruto cena v € za mersko enoto	VK Brutto VN je VPE
	FBCXA1C1420120A0	FLOORTEC Pe-XA grelna cev 14 x 2 mm, VPE a/D, DIN 4726 / DIN 16892, kolut: 120 m	m	120 m	1,02	122,40
	FBCXA1C1420240A0	FLOORTEC Pe-XA grelna cev 14 x 2 mm, VPE a/D, DIN 4726 / DIN 16892, kolut: 240 m	m	240 m	1,02	244,80
	FBCXA1C1420600A0	FLOORTEC Pe-XA grelna cev 14 x 2 mm, VPE a/D, DIN 4726 / DIN 16892, kolut: 600 m	m	600 m	1,02	612,--
	FBCXA1C1720120A0	FLOORTEC Pe-XA grelna cev 17 x 2 mm, VPE a/D, DIN 4726 / DIN 16892, kolut: 120 m	m	120 m	1,10	132,--
	FBCXA1C1720240A0	FLOORTEC Pe-XA grelna cev 17 x 2 mm, VPE a/D, DIN 4726 / DIN 16892, kolut: 240 m	m	240 m	1,10	264,--
	FBCXA1C1720600A0	FLOORTEC Pe-XA grelna cev 17 x 2 mm, VPE a/D, DIN 4726 / DIN 16892, kolut: 600 m	m	600 m	1,10	660,--
	FBBPTAC1620200A0	FLOORTEC Pe-RT/AL/Pe-HD grelna cev z alu-spoji 16 x 2 mm, DIN 16892/16833, kolut: 200 m	m	200 m	1,43	286,--
	FBBPTAC1620400A0	FLOORTEC Pe-RT/AL/Pe-HD grelna cev z alu-spoji 16 x 2 mm, DIN 16892/16833, kolut: 400 m	m	400 m	1,43	572,--

Sistem pritrdjevanja z žebjalnikom

Sistem pritrdilnih tračnic

Pritrdilne tračnice







Slika	Št. artikla VN	Naziv artikla	merska enota	pakiranje	bruto cena v € za mersko enoto	VK Brutto VN je VPE
	FBJIU051420100A0	FLOORTEC pritrdilne tračnice za grelna cevi 14 - 20 mm	m	100 m	2,18	218,--



Dodatna oprema

Slika	Št. artikla VN	Naziv artikla	merska enota	pakiranje	bruto cena v € za mersko enoto	VK Brutto VN je VPE
	FBJIAUCL000000A0	FLOORTEC pritrdilne sponke za pritrdilne tračnice	kos	500 kosov	0,11	54,60
	FBROTHECOFOIL0A0	FLOORTEC pokrivna folija z oznakami za polaganje 50 mm	m ²	75 m ²	0,88	66,--

Vijaki in spojni elementi

Slika	Št. artikla VN	Naziv artikla	merska enota	pakiranje	bruto cena v € za mersko enoto	VK Brutto VN je VPE
		vijaki in spojni elementi 14 x 2 mm				
	FBVAMFNE14E20MA0	FLOORTEC priključni navoj DN 20 (3/4") Eurokonus za grelno cev 14 x 2 mm Pe-X _A	kos	10 kosov	2,29	22,90
	FBVAMFNM14M20MA0	FLOORTEC cevna spojka s priključnim navojem za grelno cev 14 x 2 mm Pe-X _A	kos	10 kosov	4,89	48,90
	FBVAMFNN14E20MA0	FLOORTEC priključni element 1/2" AG s priključnim navojem za grelno cev 14 x 2 mm Pe-X _A	kos	10 kosov	4,89	48,90
		vijaki in spojni elementi 16 x 2 mm				
	FBVAMFNE16E20MA0	FLOORTEC priključni navoj DN 20 (3/4") Eurokonus za grelno cev 16 x 2 mm alu-spoj	kos	10 kosov	2,50	25,--
	FBVAMFNM16M20MA0	FLOORTEC cevna spojka s priključnim navojem za grelno cev 16 x 2 mm alu-spoj	kos	10 kosov	5,30	53,--
	FBVAMFNN16E20MA0	FLOORTEC priključni element 1/2" AG s priključnim navojem za grelno cev 16 x 2 mm alu-spoj	kos	10 kosov	5,30	53,--

Vijaki in spojni elementi

Slika	Št. artikla VN	Naziv artikla	merska enota	pakiranje	bruto cena v € za mersko enoto	VK Brutto VN je VPE
		vijaki in spojni elementi 17 x 2 mm				
	FBVAMFNE17E20MA0	FLOORTEC priključni navoj DN 20 (3/4") Eurokonus za grelno cev 17 x 2 mm Pe-X _A	kos	10 kosov	2,50	25,--
	FBVAMFNM17M20MA0	FLOORTEC cevna spojka s priključnim navojem za grelno cev 17 x 2 mm Pe-X _A	kos	10 kosov	5,30	53,--
	FBVAMFNN17E20MA0	FLOORTEC priključni element 1/2" AG s priključnim navojem za grelno cev 17 x 2 mm Pe-X _A	kos	10 kosov	5,30	53,--

Sistem s polagalnimi letvami – cena na m2 za grelno cev PE-X_A, 17 x 2 mm

Slika	Material	Razdalja polaganja	merska enota	bruto cena v € za mersko enoto
	<ul style="list-style-type: none"> • Cev • Polagalna letev • Pritrdilna sponka • Folija za pokrivanje • Obrobni izolacijski trakovi • Emulzija za estrih 	50 mm	m ²	23,77
		100 mm	m ²	15,19
		150 mm	m ²	11,56
		200 mm	m ²	9,91
		250 mm	m ²	8,59
		300 mm	m ²	8,15

Sistem s polagalnimi letvami – cena na m2 za aluminijasto grelno cev, 16 x 2 mm

Slika	Material	Razdalja polaganja	merska enota	bruto cena v € za mersko enoto
	<ul style="list-style-type: none"> • Cev • Polagalna letev • Pritrdilna sponka • Folija za pokrivanje • Obrobni izolacijski trakovi • Emulzija za estrih 	50 mm	m ²	29,55
		100 mm	m ²	18,39
		150 mm	m ²	13,67
		200 mm	m ²	11,53
		250 mm	m ²	9,81
		300 mm	m ²	9,24



Grelna cev

Slika	Št. artikla VN	Naziv artikla	merska enota	pakiranje	bruto cena v € za mersko enoto	VK Brutto VN je VPE
	FBCXA1C1720120A0	FLOORTEC Pe-XA grelna cev 17 x 2 mm, VPE a/D, DIN 4726 / DIN 16892, kolut: 120 m	m	120 m	1,10	132,--
	FBCXA1C1720240A0	FLOORTEC Pe-XA grelna cev 17 x 2 mm, VPE a/D, DIN 4726 / DIN 16892, kolut: 240 m	m	240 m	1,10	264,--
	FBCXA1C1720600A0	FLOORTEC Pe-XA grelna cev 17 x 2 mm, VPE a/D, DIN 4726 / DIN 16892, kolut: 600 m	m	600 m	1,10	660,--
	FBPBTAC1620200A0	FLOORTEC Pe-RT/AL/Pe-HD grelna cev z alu-spoji 16 x 2 mm, DIN 16892/16833, kolut 200 m	m	200 m	1,43	286,--
	FBPBTAC1620400A0	FLOORTEC Pe-RT/AL/Pe-HD grelna cev z alu-spoji 16 x 2 mm, DIN 16892/16833, kolut: 400 m	m	400 m	1,43	572,--

Pritrdilna mreža







Slika	Št. artikla VN	Naziv artikla	merska enota	pakiranje	bruto cena v € za mersko enoto	VK Brutto VN je VPE
	FBGMG305075215A0	FLOORTEC pritrdilna mreža, vzorec 50 x 50 mm, dimenzije 2150 x 750 mm	m ²	16,125 m ²	10,50	169,31
	FBGMG310120200A0	FLOORTEC pritrdilna mreža, vzorec 100 x 100 mm, dimenzije 2000 x 1200 mm	m ²	24 m ²	3,88	93,12
	FBGMG315120210A0	FLOORTEC pritrdilna mreža, vzorec 150 x 150 mm, dimenzije 2100 x 1200 mm	m ²	25,2 m ²	2,88	72,58

Dodatna oprema

Slika	Št. artikla VN	Naziv artikla	merska enota	pakiranje	bruto cena v € za mersko enoto	VK Brutto VN je VPE
	FBGAPCP1700000A0	FLOORTEC sponka za pritrdilno mrežo – za pritrditev grelna cevi dimenzije 16 in 17 mm	kos	200 Stk.	0,11	21,84
	FBGAMCP0000000A0	FLOORTEC spojni element za povezovanje posameznih elementov pritrdilne mreže	kos	30 Stk.	0,11	3,30
	FBROTHERCOFOIL0A0	FLOORTEC pokrivna folija z oznakami za polaganje 50 mm	m ²	75 m ²	0,88	66,--



Vijaki in spojni elementi

Slika	Št. artikla VN	Naziv artikla	merska enota	pakiranje	bruto cena v € za mersko enoto	VK Brutto VN je VPE
vijaki in spojni elementi 16 x 2 mm						
	FBVAMFNE16E20MA0	FLOORTEC priključni navoj DN 20 (3/4") Eurokonus za grelno cev 16 x 2 mm alu-spoj	kos	10 kosov	2,50	25,--
	FBVAMFNM16M20MA0	FLOORTEC cevna spojka s priključnim navojem za grelno cev 16 x 2 mm alu-spoj	kos	10 kosov	5,30	53,--
	FBVAMFNN16E20MA0	FLOORTEC priključni element 1/2" AG s priključnim navojem za grelno cev 16 x 2 mm alu-spoj	kos	10 kosov	5,30	53,--
vijaki in spojni elementi 17 x 2 mm						
	FBVAMFNE17E20MA0	FLOORTEC priključni navoj DN 20 (3/4") Eurokonus za grelno cev 17 x 2 mm Pe-X _A	kos	10 kosov	2,50	25,--
	FBVAMFNM17M20MA0	FLOORTEC cevna spojka s priključnim navojem za grelno cev 17 x 2 mm Pe-X _A	kos	10 kosov	5,30	53,--
	FBVAMFNN17E20MA0	FLOORTEC priključni element 1/2" AG s priključnim navojem za grelno cev 17 x 2 mm Pe-X _A	kos	10 kosov	5,30	53,--

Mre ni sistem – cena na m² za grelno cev PE-X_A, 17 x 2 mm

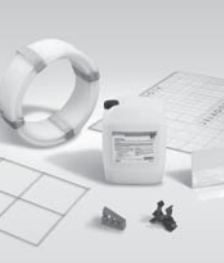
Slika	Material	Razdalja polaganja	merska enota	bruto cena v € za mersko enoto
	<ul style="list-style-type: none"> • Cev • Mreža • Pritrdilna sponka • Vezice • Folija za pokrivanje • Obrobni izolacijski trakovi • Emulzija za estrih 	100 mm	m ²	19,31
		150 mm	m ²	13,80
		200 mm	m ²	12,71
		300 mm	m ²	9,40

Mre ni sistem – cena na m² za aluminijasto grelno cev, 16 x 2 mm

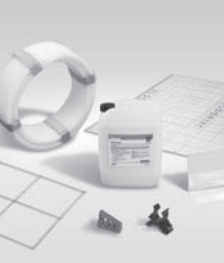
Slika	Material	Razdalja polaganja	merska enota	bruto cena v € za mersko enoto
	<ul style="list-style-type: none"> • Cev • Mreža • Pritrdilna sponka • Vezice • Folija za pokrivanje • Obrobni izolacijski trakovi • Emulzija za estrih 	100 mm	m ²	22,61
		150 mm	m ²	15,98
		200 mm	m ²	14,36
		300 mm	m ²	10,49





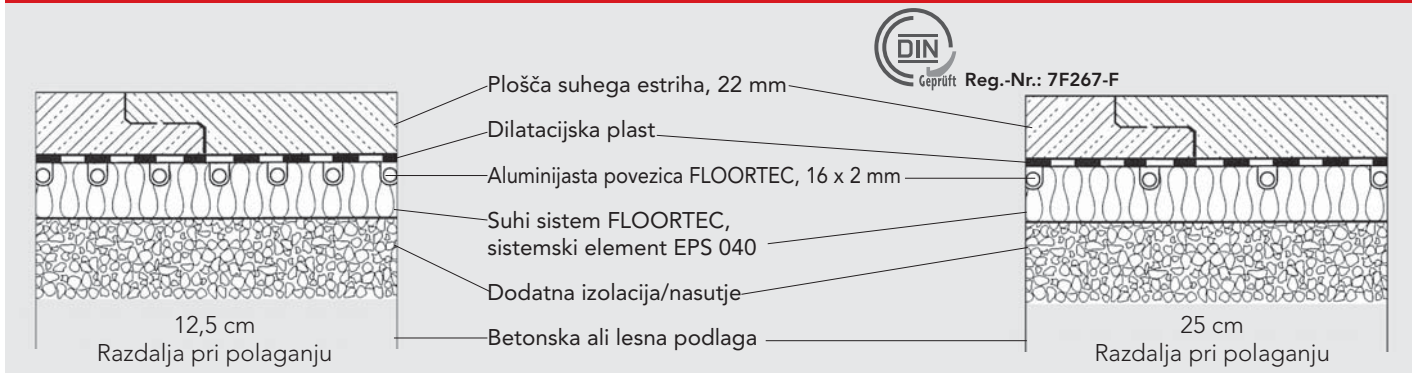

Sestava suhega sistema

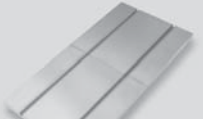
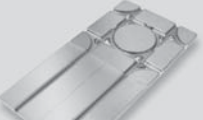
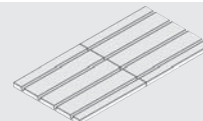
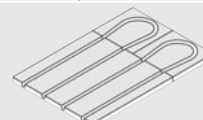

Grelna cev

Slika	Št. artikla VN	Naziv artikla	merska enota	pakiranje	bruto cena v € za mersko enoto	VK Brutto VN je VPE
	FBPPTAC1620200A0	FLOORTEC Pe-RT/AL/Pe-HD grelna cev z alu-spoji 16 x 2 mm, DIN 16892/16833, kolut 200 m	m	200 m	1,43	286,--
	FBPPTAC1620400A0	FLOORTEC Pe-RT/AL/Pe-HD grelna cev z alu-spoji 16 x 2 mm, DIN 16892/16833, kolut: 400 m	m	400 m	1,43	572,--

Elementi suhega sistema

Slika	Št. artikla VN	Naziv artikla	merska enota	pakiranje	bruto cena v € za mersko enoto	VK Brutto VN je VPE
	FBF40843050100A0	Ploščati element FLOORTEC, razdalja pri polaganju 25 cm, EPS 040 DEO dm, 100 kPa (EPS 20) . Dimenzije: 1000 x 500 x 30 mm	m ²	5 m ²	36,30	181,50
	FBF50843050100A0	Povratni element FLOORTEC, razdalja pri polaganju 25 cm, EPS 040 DEO dm, 100 kPa (EPS 20) . Dimenzije: 1000 x 500 x 30 mm	m ²	5 m ²	37,50	187,50
	FBF40443050100A0	Ploščati element FLOORTEC, razdalja pri polaganju 12,5 cm, EPS 040 DEO dm, 100 kPa (EPS 20) . Dimenzije: 1000 x 500 x 30 mm	m ²	5 m ²	45,80	229,--
	FBF50443050075A0	Povratni element FLOORTEC, razdalja pri polaganju 12,5 cm, EPS 040 DEO dm, 100 kPa (EPS 20) . Dimenzije: 750 x 500 x 30 mm	m ²	3,75 m ²	53,60	201,--
	FBFAW000005130A0	Zaključni element FLOORTEC EPS 040 DEO dm, 100 kPa (EPS 20) . Dimenzije: 1000 x 500 x 30 mm	m ²	8 m ²	3,60	28,80
	FBFAC00000CP00A0	Aluminijasta pločevina za porazdelitev bremen FLOORTEC. Dimenzije: 1000 x 1000 mm	kos	1 kos	7,70	7,70
	FBFAW00000CUT0A0	Električni utornik FLOORTEC za polaganje cevi v priključnih ploščah oz. za robove	kos	1 kos	84,90	84,90
	FBFAW00000KNI0A0	Nož FLOORTEC za električni utornik	kos	1 kos	69,90	69,90



Vijaki in spojni elementi

Slika	Št. artikla VN	Naziv artikla	merska enota	pakiranje	bruto cena v € za mersko enoto	VK Brutto VN je VPE
		vijaki in spojni elementi 16 x 2 mm				
	FBVAMFNE16E20MA0	FLOORTEC priključni navoj DN 20 (3/4") Eurokonus za grelno cev 16 x 2 mm alu-spoj	kos	10 kosov	2,50	25,--
	FBVAMFNM16M20MA0	FLOORTEC cevna spojka s priključnim navojem za grelno cev 16 x 2 mm alu-spoj	kos	10 kosov	5,30	53,--
	FBVAMFNN16E20MA0	FLOORTEC priključni element 1/2" AG s priključnim navojem za grelno cev 16 x 2 mm alu-spoj	kos	10 kosov	5,30	53,--

Pribor na osnovi

	FBFAW00000ESH0A0	Zabijalna letev FLOORTEC	kos	1 kos	17,40	17,40
---	------------------	--------------------------	-----	-------	-------	-------

Suhi sistem, cene na m² za aluminijaste kurilne cevi 16 x 2 mm

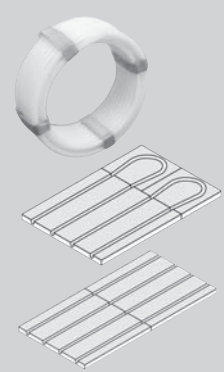
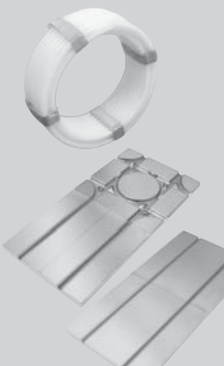
Slika	Material	Polagalna razdalja	merska enota	bruto cena v € za mersko enoto
	<ul style="list-style-type: none"> • Cev • Izolacija • Folija za pokrivanje • Obrobni izolacijski trakovi • Obrobni element 	125 mm	m ²	58,07
Slika	Massen anteilig	Verlegeabstand	Einheit	bruto cena v € za mersko enoto
	<ul style="list-style-type: none"> • Cev • Izolacija • Folija za pokrivanje • Obrobni izolacijski trakovi • Obrobni element 	250 mm	m ²	40,77



Dodatna oprema

Slika	Št. artikla VN	Naziv artikla	merska enota	pakiranje	bruto cena v € za mersko enoto	VK Brutto VN je VPE
	FBVMSST0231342A0	FLOORTEC razdelilec iz legiranega jekla za 2 GK vklj. s kroglično pipo, odzračevalnikom, priključkom za praznjenje, kolesi za ročne nastavitve in indikatorjem pretoka, dolžina = 220 mm	kos	1 kos	104,90	104,90
	FBVMSST0331342A0	FLOORTEC razdelilec iz legiranega jekla za 3 GK vklj. s kroglično pipo, odzračevalnikom, priključkom za praznjenje, kolesi za ročne nastavitve in indikatorjem pretoka, dolžina = 270 mm	kos	1 kos	120,30	120,30
	FBVMSST0431342A0	FLOORTEC razdelilec iz legiranega jekla za 4 GK vklj. s kroglično pipo, odzračevalnikom, priključkom za praznjenje, kolesi za ročne nastavitve in indikatorjem pretoka, dolžina = 320 mm	kos	1 kos	143,--	143,--
	FBVMSST0531342A0	FLOORTEC razdelilec iz legiranega jekla za 5 GK vklj. s kroglično pipo, odzračevalnikom, priključkom za praznjenje, kolesi za ročne nastavitve in indikatorjem pretoka, dolžina = 370 mm	kos	1 kos	159,40	159,40
	FBVMSST0631342A0	FLOORTEC razdelilec iz legiranega jekla za 6 GK vklj. s kroglično pipo, odzračevalnikom, priključkom za praznjenje, kolesi za ročne nastavitve in indikatorjem pretoka, dolžina = 420 mm	kos	1 kos	177,50	177,50
	FBVMSST0731342A0	FLOORTEC razdelilec iz legiranega jekla za 7 GK vklj. s kroglično pipo, odzračevalnikom, priključkom za praznjenje, kolesi za ročne nastavitve in indikatorjem pretoka, dolžina = 470 mm	kos	1 kos	197,20	197,20
	FBVMSST0831342A0	FLOORTEC razdelilec iz legiranega jekla za 8 GK vklj. s kroglično pipo, odzračevalnikom, priključkom za praznjenje, kolesi za ročne nastavitve in indikatorjem pretoka, dolžina = 520 mm	kos	1 kos	213,90	213,90
	FBVMSST0931342A0	FLOORTEC razdelilec iz legiranega jekla za 9 GK vklj. s kroglično pipo, odzračevalnikom, priključkom za praznjenje, kolesi za ročne nastavitve in indikatorjem pretoka, dolžina = 570 mm	kos	1 kos	233,60	233,60
	FBVMSST1031342A0	FLOORTEC razdelilec iz legiranega jekla za 10 GK vklj. s kroglično pipo, odzračevalnikom, priključkom za praznjenje, kolesi za ročne nastavitve in indikatorjem pretoka, dolžina = 620 mm	kos	1 kos	254,90	254,90
	FBVMSST1131342A0	FLOORTEC razdelilec iz legiranega jekla za 11 GK vklj. s kroglično pipo, odzračevalnikom, priključkom za praznjenje, kolesi za ročne nastavitve in indikatorjem pretoka, dolžina = 670 mm	kos	1 kos	273,90	273,90
	FBVMSST1231342A0	FLOORTEC razdelilec iz legiranega jekla za 12 GK vklj. s kroglično pipo, odzračevalnikom, priključkom za praznjenje, kolesi za ročne nastavitve in indikatorjem pretoka, dolžina = 720 mm	kos	1 kos	289,70	289,70
	Opcijska dodatna oprema/nadomestni del:					
	FBVAMCN0000000A0	Odzračevalni čep FLOORTEC brez polnilne pipe k jeklenemu razdelilniku	kos	1 kos	12,60	12,60
	FBVAMAN0000000A0	Odzračevalni čep FLOORTEC	kos	1 kos	4,60	4,60
	FBVAMBP0000000A0	Pritrdilna konzola FLOORTEC k jeklenemu razdelilniku	kos	1 kos	12,60	12,60
	FBVAMOP0000000A0	Kolešček za ročno nastavitvev FLOORTEC k jeklenemu razdelilniku	kos	1 kos	3,50	3,50
	FBVAMDN0000000A0	Polnilna pipa NI 1/2" AG FLOORTEC k jeklenemu razdelilniku	kos	1 kos	9,10	9,10
	FBVAMVN0340000A0	Krogelni ventil NI 3/4" I, 1" AG FLOORTEC k jeklenemu razdelilniku	kos	1 kos	12,60	12,60
	FBVAMVNM34000TA0	Merilnik pretoka FLOORTEC, kompleten (0,5-2,5 l/min.), k jeklenemu razdelilniku	kos	1 kos	12,60	12,60
	FBVAMVNM340000A0	Baterija ventilov FLOORTEC M 30 x 1,5, brez ročne nastavitve k jeklenemu razdelilniku	kos	1 kos	12,60	12,60



Komplet merilnika toplotne energije

Abbildung	Art. Nr. VN	Artikelbezeichnung	Einheit	VPE	VK Brutto VN je Einheit	VK Brutto VN je VPE
	FBVAMONOVERTIKA0	Komplet merilnika toplotne energije FLOORTEC navpično k jeklenemu razdelilniku FLOORTEC	set	1 set	66,90	66,90
	FBVAMONOHORIZOA0	Komplet merilnika toplotne energije FLOORTEC vodoravno k jeklenemu razdelilniku FLOORTEC	set	1 set	55,80	55,80
	FBVAMONOANSCHWA0	Priključni komplet FLOORTEC 90 stopinj	set	1 set	9,40	9,40

Regulacijska postaja

Slika	Št. artikla VN	Naziv artikla	merska enota	pakiranje	bruto cena v € za mersko enoto	VK Brutto VN je VPE
	FBRMANIETRSFW1A0	FLOORTEC etažna regulacijska postaja, mešalni in priključni ventil Za povezovanje sistema talnega ogrevanja ali drugih nizkotemperaturnih ogrevalnih sistemov na kotel. Rp 3/4"-priključek na kotel z zaporo, G 1"- priključki, izključno za FLOORTECove razdelilce iz legiranega jekla, regulator temperature montiran na kovinskem držalu, predsestavljen in v zaščitni transportni embalaži.	kos	1 kos	579,--	579,--
	FBRMANIPUMPET1A0	Visokoučinkovit toplotni izmenjevalnik FLOORTEC k regulacijskemu sistemu za etažo (nadomestni del)	kos	1 kos	279,--	279,--
	FBRMANIKRST000A0	FLOORTEC-kompaktna regulacijska postaja mini mešalna postaja FBH - 3/4' set z vgrajenim regulatorjem temperature (20-70°C) za dodaten priklop sobnega termostata na regulator sobne temperature.	kos	1 kos	267,--	267,--
		Opcijska dodatna oprema:				
	FBVAMFNE34M340A0	FLOORTEC-duplex spojni element (set vsebuje 2 kosa)	set	1 set	27,70	27,70
	FBVCWS00F40040A0	FLOORTEC-kompaktna razdelilna omarica iz jeklene pločevine (bela osnovna barva) RAL 9010. Dimenzije niše: V 330 x Š 320 x G 115-170 mm.	kos	1 kos	94,90	94,90
	FBRMANIKRPUMP0A0	Toplotni izmenjevalec FLOORTEC h kompaktni regulacijski toplotni postaji (nadomestni del)	kos	1 kos	227,--	227,--



Razdelilne omare * - podometne RAL 9010

Slika	Št. artikla VN	Širina	Naziv artikla	Širina znotraj	Višina	Globina	merska enota	pakiranje	bruto cena v € za mersko enoto	VK Brutto VN je VPE
	FBVCFS03A63040A0	400	FLOORTEC razdelilna omara za 2 - 3 GK	393	630 - 730	110 - 165	kos	1 kos	69,40	69,40
	FBVCFS05A63050A0	500	FLOORTEC razdelilna omara za 4 - 5 GK	493			kos	1 kos	81,30	81,30
	FBVCFS07A63070A0	700	FLOORTEC razdelilna omara za 6 - 7 GK	693			kos	1 kos	95,80	95,80
	FBVCFS10A63085A0	850	FLOORTEC razdelilna omara za 8 - 10 GK	843			kos	1 kos	102,10	102,10
	FBVCFS12A63100A0	1000	FLOORTEC razdelilna omara za 11 - 12 GK	993			kos	1 kos	102,10	102,10
	FBVCFS00A63120A0	1200	FLOORTEC razdelilna omara za 12 GK + WMZ	1193			kos	1 kos	111,20	111,20

Razdelilne omare * - podometne RAL 9010, Globina 80 mm

Slika	Št. artikla VN	Širina	Naziv artikla	Širina znotraj	Višina	Globina	merska enota	pakiranje	bruto cena v € za mersko enoto	VK Brutto VN je VPE
	FBVCFS03H63040A0	400	FLOORTEC razdelilna omara za 2 - 3 GK	393	630 - 730	80 - 125	kos	1 kos	69,40	69,40
	FBVCFS05H63050A0	500	FLOORTEC razdelilna omara za 4 - 5 GK	493			kos	1 kos	81,30	81,30
	FBVCFS07H63070A0	700	FLOORTEC razdelilna omara za 6 - 7 GK	693			kos	1 kos	95,80	95,80
	FBVCFS10H63085A0	850	FLOORTEC razdelilna omara za 8 - 10 GK	843			kos	1 kos	102,10	102,10
	FBVCFS12H63100A0	1000	FLOORTEC razdelilna omara za 11 - 12 GK	993			kos	1 kos	102,10	102,10
	FBVCFS00H63120A0	1200	FLOORTEC razdelilna omara za 12 GK + WMZ	1193			kos	1 kos	111,20	111,20

Razdelilne omare * - nadometne RAL 9010

Slika	Št. artikla VN	Širina	Naziv artikla	Širina znotraj	Višina	Globina	merska enota	pakiranje	bruto cena v € za mersko enoto	VK Brutto VN je VPE
	FBVCWS03F63040A0	400	FLOORTEC razdelilna omara za 2 - 3 GK	369	645	130	kos	1 kos	82,20	82,20
	FBVCWS05F63050A0	500	FLOORTEC razdelilna omara za 4 - 5 GK	469			kos	1 kos	97,90	97,90
	FBVCWS07F63070A0	700	FLOORTEC razdelilna omara za 6 - 7 GK	669			kos	1 kos	97,90	97,90
	FBVCWS10F63085A0	850	FLOORTEC razdelilna omara za 8 - 10 GK	819			kos	1 kos	109,90	109,90
	FBVCWS12F63100A0	1000	FLOORTEC razdelilna omara za 11 - 12 GK	969			kos	1 kos	135,80	135,80
	FBVCWS00F63120A0	1200	FLOORTEC razdelilna omara za 12 GK + WMZ	1169			kos	1 kos	152,10	152,10

* Ob vgradnji priključnega modula je potrebno izbrati prvo ustrezno veliko različico razdelilne omare.



Regulacija

	FBVAMEOA024NC1A0	Sobni termostat FLOORTEC, analogni, 24 V, ožičen NC IP 44	kos	1 kos	28,60	28,60
	FBVAMEOA230NC1A0	Sobni termostat FLOORTEC, analogni, 230 V, ožičen NC IP 44	kos	1 kos	28,60	28,60

Ogrevanje



	FAX3RWOSPNCH01A0	Sobni termostat FLOORTEC, analogni, 230 V NA, ožičen, s programskim regulatorjem	kos	1 kos	29,30	29,30
	FAX0RWOSPNCH01A0	Sobni termostat FLOORTEC, analogni, 24 V NA, ožičen, s programskim regulatorjem	kos	1 kos	29,30	29,30
	FAX3RWCDM06021A0	Priključni modul FLOORTEC, za 6 con, 230 V	kos	1 kos	75,60	75,60
	FAX0RWCDM06020A0	Priključni modul FLOORTEC, za 6 con, 24 V (brez transformatorja)	kos	1 kos	75,60	75,60
	FAX0RWCDT00030A0	Transformator FLOORTEC, za priključni modul, 24 V	kos	1 kos	44,30	44,30
	FAX3RWCDSD04030A0	Razširitveni modul FLOORTEC, za 4 cone, 230 V	kos	1 kos	56,30	56,30
	FAX0RWCDSD04030A0	Razširitveni modul FLOORTEC, za 4 cone, 24 V	kos	1 kos	56,30	56,30
	FAX3RWCDSD06030A0	Razširitveni modul FLOORTEC, za 6 con, 230 V	kos	1 kos	66,70	66,70
	FAX0RWCDSD06030A0	Razširitveni modul FLOORTEC, za 6 con, 24 V	kos	1 kos	66,70	66,70

Ogrevanje & hlajenje

	FAX3RWOWEFNH01A0	Sobni termostat FLOORTEC, analogni, 230 V NA, ožičen, s programskim regulatorjem.	kos	1 kos	39,20	39,20
	FAX0RWOWEFNH01A0	Sobni termostat FLOORTEC, analogni, 24 V NA, ožičen, s programskim regulatorjem.	kos	1 kos	39,20	39,20
	FAX3RWOSDCDCNCA0	Sobni termostat FLOORTEC, digitalni, 230 V, ožičen	kos	1 kos	65,90	65,90
	FAX0RWOSDCDCNCA0	Sobni termostat FLOORTEC, digitalni, 24 V, ožičen	kos	1 kos	65,90	65,90
	FAX3RWPSDCXCNCA0	Sobni termostat FLOORTEC, programska enota, 230 V, ožičen	kos	1 kos	107,90	107,90
	FAX0RWPSDCXCNCA0	Sobni termostat FLOORTEC, programska enota, 24 V, ožičen	kos	1 kos	107,90	107,90
	FAX3RWCDCC00040A0	Kurilni/hladilni razširitveni modul FLOORTEC, 230 V	kos	1 kos	59,10	59,10
	FAX0RWCDCC00040A0	Kurilni/hladilni razširitveni modul FLOORTEC, 24 V	kos	1 kos	59,10	59,10





Dodatna oprema za ogrevanje in ogrevanje & hlajenje

	FAX4ROOWAPBHNC A0	Sobni termostat FLOORTEC, vrtilni gumb, model za pisarne	kos	1 kos	2,20	2,20
	FAX4RWROSPTDFLA0	Talni senzor FLOORTEC	kos	1 kos	7,30	7,30

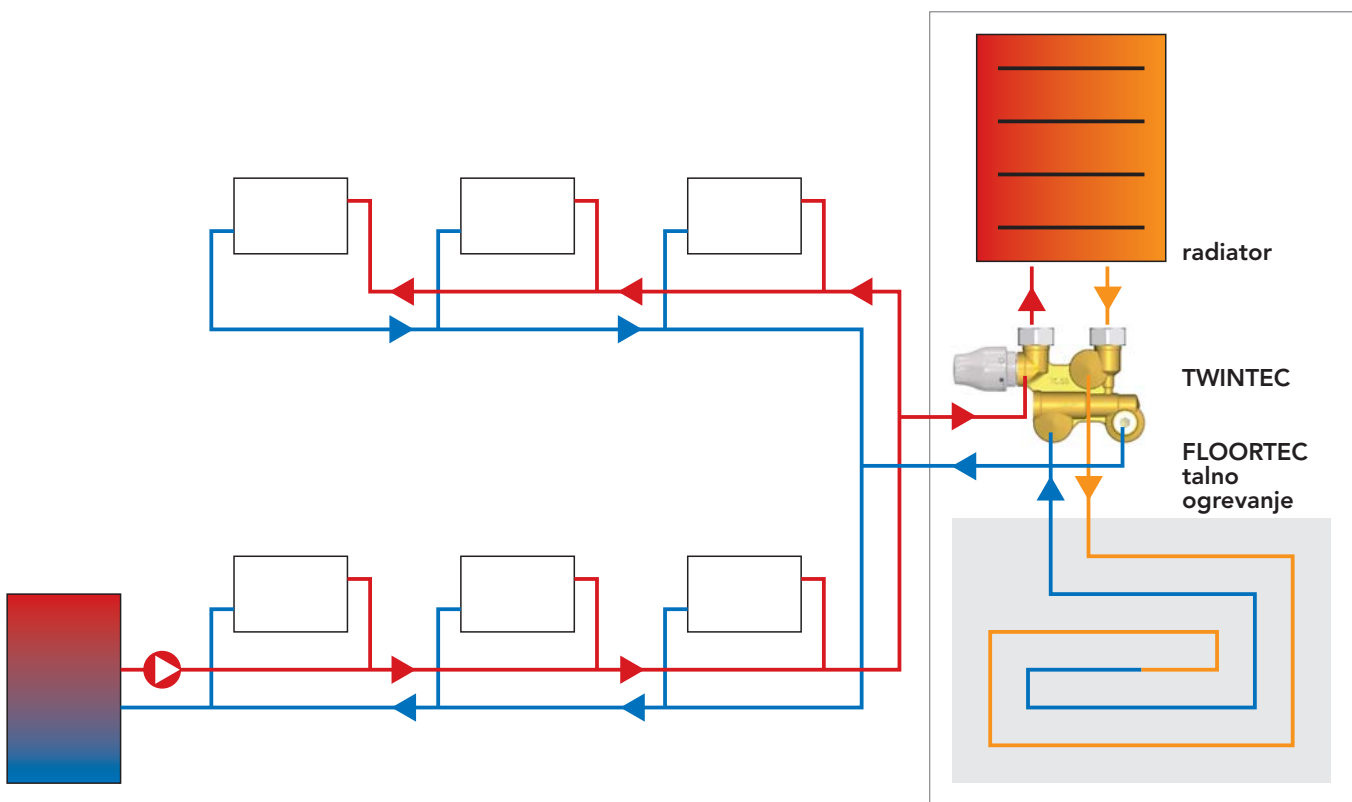
TWINTEC je inteligentna povezava med radiatorjem in talnim ogrevanjem



Regulacija - TWINTEC

	FBROTHETWITECGAR9016	TWINTEC s pokrovom v RAL 9016, prometno belo	kos	1 kos	177,--	177,--
	FBROTHETWITECGASCHRO	TWINTEC s kromiranim pokrovom	kos	1 kos	189,--	189,--

Opcijski pribor TWINTEC – pri uporabi ventilski radiatorji in radiatorjev Vonaris

	FBROTHETWITECAA0	Adapter: 2 priključni matici 2 ploski tesnili	kos	1 set / 2 kosov	9,70	9,70
---	------------------	--	-----	--------------------	------	------



Univerzalna dodatna oprema

Slika	Št. artikla VN	Naziv artikla	merska enota	pakiranje	bruto cena v € za mersko enotov	VK Brutto VN je VPE
	FBROTHEFP81020A0	FLOORTEC profi I za fuge 2000 mm vklj. s PE-trakom 8 x 160 x 2000 mm (25 kosov)	m	50 m	3,74	187,--
	FBROTHEPI81600A0	FLOORTEC robni izolacijski trak 8 x 160 mm	m	25 m	0,57	14,25
	FBTFOIL0550000A0	FLOORTEC PE-protihrupna izolacija 5 mm, širina role: 1000 mm	m ²	50 m ²	1,50	75,--
	FBROTHECE20000A0	FLOORTEC emulzija za estrihe 20 litrov	Liter	20 lt.	2,81	56,20
	FAYTTCA1620000A0	Kalibrirno orodje FLOORTEC za kurilno cev 16 x 2 mm	kos	1 kos	47,50	47,50
	FAY5S16M16M200A0	Stisljiva spojka FLOORTEC za aluminijasto kurilno cev	kos	10 kosov	3,90	3,90
	FAYTTJPML00016A0	Stiskalne klešče FLOORTEC za aluminijasto cev 16 x 2 mm	kos	1 kos	187,--	187,--
	FAYTA00CUTTER1A0	Cevne škarje FLOORTEC za cevne dimenzije do 35 mm	kos	1 kos	64,60	64,60

Dodatna oprema

Slika	Št. artikla VN	Naziv artikla	merska enota	pakiranje	VK Brutto VN je Einheit	VK Brutto VN je VPE
	FBROTHEABRVR00A0	FLOORTEC odvijalnik za grelne cevi (120 m do 600 m)	kos	1 kos	379,--	379,--



GROSISTI / stran 1

Sedež podjetja _____ Kontaktna oseba _____

Ulica _____ Poštna številka, kraj _____

Telefon _____ Faks _____

Investicijski načrt / projekt _____

poz	Št. artikla VN	Naziv artikla	pakiranje	količina naročila
1	FBCXA1C1420120A0	FLOORTEC Pe-XA grelna cev 14 x 2 mm, kolut 120 m	120 m	
2	FBCXA1C1420240A0	FLOORTEC Pe-XA grelna cev 14 x 2 mm, kolut 240 m	240 m	
3	FBCXA1C1420600A0	FLOORTEC Pe-XA grelna cev 14 x 2 mm, kolut 600 m	600 m	
4	FBCXA1C1720120A0	FLOORTEC Pe-XA grelna cev 17 x 2 mm, kolut 120 m	120 m	
5	FBCXA1C1720240A0	FLOORTEC Pe-XA grelna cev 17 x 2 mm, kolut 240 m	240 m	
6	FBCXA1C1720600A0	FLOORTEC Pe-XA grelna cev 17 x 2 mm, kolut 600 m	600 m	
7	FBPPTAC1620200A0	FLOORTEC Pe-RT/AL/Pe-HD grelna cev z alu-spoji 16 x 2 mm, kolut 200 m	200 m	
8	FBPPTAC1620400A0	FLOORTEC Pe-RT/AL/Pe-HD, grelna cev z alu-spoji 16 x 2 mm, kolut 400 m	400 m	
9	FBVAMFNE14E20MA0	FLOORTEC priključni navoj DN 20 (3/4") Eurokonus za grelna cev 14 x 2 mm Pe-X _A	10 kosov	
10	FBVAMFNM14M20MA0	FLOORTEC cevna spojka s priključnim navojem za grelna cev 14 x 2 mm Pe-X _A	10 kosov	
11	FBVAMFNN14E20MA0	FLOORTEC priključni element 1/2" AG s priključnim navojem za grelna cev 14 x 2 mm Pe-X _A	10 kosov	
12	FBVAMFNE16E20MA0	FLOORTEC priključni navoj DN 20 (3/4") Eurokonus za grelna cev 16 x 2 mm alu-spoj	10 kosov	
13	FBVAMFNM16M20MA0	FLOORTEC cevna spojka s priključnim navojem za grelna cev 16 x 2 mm alu-spoj	10 kosov	
14	FBVAMFNN16E20MA0	FLOORTEC priključni element 1/2" AG s priključnim navojem za grelna cev 16 x 2 mm alu-spoj	10 kosov	
15	FBVAMFNE17E20MA0	FLOORTEC priključni navoj DN 20 (3/4") Eurokonus za grelna cev 17 x 2 mm Pe-X _A	10 kosov	
16	FBVAMFNM17M20MA0	FLOORTEC cevna spojka s priključnim navojem za grelna cev 17 x 2 mm Pe-X _A	10 kosov	
17	FBVAMFNN17E20MA0	FLOORTEC priključni element 1/2" AG s priključnim navojem za grelna cev 17 x 2 mm Pe-X _A	10 kosov	
18	FBHAOTHERP1014A0	FLOORTEC okrogli profil za sistemsko pritrdilno ploščo	100 m	
19	FBROTHERFB14000A0	FLOORTEC vodilni lok za grelna cev 14 x 2 mm - 90°	50 kosov	
20	FBHAOTHERPS014A0	FLOORTEC zaščitna cev za dilatacijske spoje	10 m	
21	FBIC4201001000A0	FLOORTEC zvočna in toplotna izolacija 20, c2, WLG 040, 1000 x 10000 mm R _s = 0,5 m ² K/W	10 m ²	
22	FBIC4251001000A0	FLOORTEC zvočna in toplotna izolacija 25, c2, WLG 040, 1000 x 10000 mm R _s = 0,65 m ² K/W	10 m ²	
23	FBIC4301001000A0	FLOORTEC zvočna in toplotna izolacija 30, c2, WLG 040, 1000 x 10000 mm R _s = 0,75 m ² K/W	10 m ²	
24	FBIC5241001000A0	FLOORTEC izolacija XS 24 mm, WLS 032, 1000 x 10000 mm R _s = 0,75 m ² K/W	10 m ²	
25	FBIF7241250160A0	FLOORTEC PUR-plošča, WLS 025, 24 mm, RD = 0,85 m ² K/W	12 m ²	
26	FBIF7361250160A0	FLOORTEC PUR-plošča, WLS 025, 36 mm, RD = 1,35 m ² K/W	12 m ²	
27	FBIF7551250160A0	FLOORTEC PUR-plošča, WLS 025, 55 mm, RD = 2,10 m ² K/W	8 m ²	
28	FBROTHERFR04000A0	FLOORTEC zaščitna cev za grelna cev, s prerezom, 400 mm (50 kosov)	50 kosov	
29	FBROTHERFB17000A0	FLOORTEC vodilni lok za grelna cev 16 x 2 mm in 17 x 2 mm - 90° (50 kosov)	50 kosov	
30	FBIACLI120XXS0A0	FLOORTEC U-sponka, kratke, 300 kosov (žebeljalnik)	300 kosov	
31	FBIACLI1200000A0	FLOORTEC U-sponka, standardne, 300 kosov (žebeljalnik)	300 kosov	
32	FBIACLI120XXL0A0	FLOORTEC U-sponka, dolge, 300 kosov (žebeljalnik)	300 kosov	
33	FBIATOOLO0R150A0	FLOORTEC lepilni trak, 50 mm širine, kolut: 66 m	1 kos	
34	FBIATOOLO0UN50A0	FLOORTEC odvijalec za lepilni trak širine 50 mm	1 Stk	
35	FBIATOOLO20QS00A0	Spenjalnik FLOORTEC za vse u-sponke	1 Stk	
36	FBJIU051420100A0	FLOORTEC pritrdilne tračnice za grelna cevi 14 - 20 mm	1 Stk	
37	FBJIAUCL000000A0	FLOORTEC pritrdilne sponke za pritrdilne tračnice	500 kosov	
38	FBROTHERCOFOILOA0	FLOORTEC pokrivna folija z oznakami za polaganje 50 mm	75 m ²	
39	FBGGMG305075215A0	FLOORTEC pritrdilna mreža, vzorec 50 x 50 mm, dimenzije 2150 x 750 mm	16,125 m ²	
40	FBGGMG310120200A0	FLOORTEC pritrdilna mreža, vzorec 100 x 100 mm, dimenzije 2000 x 1200 mm	24 m ²	
41	FBGGMG315120210A0	FLOORTEC pritrdilna mreža, vzorec 150 x 150 mm, dimenzije 2100 x 1200 mm	25,2 m ²	
42	FBGAPCP1700000A0	FLOORTEC sponka za pritrdilno mrežo - za pritrditev grelna cevi dimenzije 16 in 17 mm	200 kosov	
43	FBGAMCP0000000A0	FLOORTEC spojni element za povezovanje posameznih elementov pritrdilne mreže	30 kosov	
44	FBVMSST0231342A0	FLOORTEC razdelilec iz legiranega jekla za 2 GK	1 kos	
45	FBVMSST0331342A0	FLOORTEC razdelilec iz legiranega jekla za 3 GK	1 kos	
46	FBVMSST0431342A0	FLOORTEC razdelilec iz legiranega jekla za 4 GK	1 kos	
47	FBVMSST0531342A0	FLOORTEC razdelilec iz legiranega jekla za 5 GK	1 kos	
48	FBVMSST0631342A0	FLOORTEC razdelilec iz legiranega jekla za 6 GK	1 kos	
49	FBVMSST0731342A0	FLOORTEC razdelilec iz legiranega jekla za 7 GK	1 kos	
50	FBVMSST0831342A0	FLOORTEC razdelilec iz legiranega jekla za 8 GK	1 kos	
51	FBVMSST0931342A0	FLOORTEC razdelilec iz legiranega jekla za 9 GK	1 kos	
52	FBVMSST1031342A0	FLOORTEC razdelilec iz legiranega jekla za 10 GK	1 kos	
53	FBVMSST1131342A0	FLOORTEC razdelilec iz legiranega jekla za 11 GK	1 kos	
54	FBVMSST1231342A0	FLOORTEC razdelilec iz legiranega jekla za 12 GK	1 kos	
55	FBVAMAN0000000A0	Odzračevalni čep FLOORTEC	1 kos	
56	FBROTHERFP81020A0	FLOORTEC profi l za fuge 2000 mm vklj. s PE-trakom 8 x 160 x 2000 mm (25 kosov)	50 m	
57	FBROTHERP181600A0	FLOORTEC robni izolacijski trak 8 x 160 mm	25 m	
58	FBTFOIL0550000A0	FLOORTEC PE-protihrupna izolacija 5 mm, širina role: 1000 mm	50 m ²	
59	FBROTHERCE20000A0	FLOORTEC emulzija za estrihe 20 litrov	20 lt.	
60	FBROTHERABVR00A0	FLOORTEC odvijalnik za grelna cevi (120 m do 600 m)	1 kos	
61	FBRMANKRST000A0	FLOORTEC-kompaktna regulacijska postaja mini mešalna postaja FBH - 3/4'	1 kos	
62	FBVAMFNE34M340A0	FLOORTEC-duplex spojni element (set vsebuje 2 kosa)	1 kos	
63	FBVCWS00F40040A0	FLOORTEC-kompaktna razdelilna omara iz jeklene pločevine (bela osnovna barva) RAL 9010.	1 kos	
64	FBVCFS03A63040A0	FLOORTEC razdelilna omara za 2 - 3 GK, podometne RAL 9010	1 kos	
65	FBVCFS05A63050A0	FLOORTEC razdelilna omara za 4 - 5 HK, podometne - RAL 9010	1 kos	
66	FBVCFS07A63070A0	FLOORTEC razdelilna omara za 6 - 7 HK, podometne - RAL 9010	1 kos	
67	FBVCFS10A63085A0	FLOORTEC razdelilna omara za 8 - 10 HK, podometne - RAL 9010	1 kos	
68	FBVCFS12A63100A0	FLOORTEC razdelilna omara za 11 - 12 HK, podometne - RAL 9010	1 kos	



GROSISTI / stran 2

Sedež podjetja _____ Kontaktna oseba _____

Ulica _____ Poštna številka, kraj _____

Telefon _____ Faks _____

Investicijski načrt / projekt _____

poz	Št. artikla VN	Naziv artikla	pakiranje	količina naročila
69	FBVCF00A63120A0	FLOORTEC razdelilna omara za 12 HK + WMZ, podometne - RAL 9010	1 kos	
70	FBVCF03H63040A0	FLOORTEC razdelilna omara za 2 - 3 HK, Bautiefe 80, podometne - RAL 9010, Globina 80 mm	1 kos	
71	FBVCF05H63050A0	FLOORTEC razdelilna omara za 4 - 5 HK, Bautiefe 80, podometne - RAL 9010, Globina 80 mm	1 kos	
72	FBVCF07H63070A0	FLOORTEC razdelilna omara za 6 - 7 HK, Bautiefe 80, podometne - RAL 9010, Globina 80 mm	1 kos	
73	FBVCF10H63085A0	FLOORTEC razdelilna omara za 8 - 10 HK, Bautiefe 80, podometne - RAL 9010, Globina 80 mm	1 kos	
74	FBVCF12H63100A0	FLOORTEC razdelilna omara za 11 - 12 HK, Bautiefe 80, podometne - RAL 9010, Globina 80 mm	1 kos	
75	FBVCF00H63120A0	FLOORTEC razdelilna omara za 12 HK + WMZ, Bautiefe 80, podometne - RAL 9010, Globina 80 mm	1 kos	
76	FBVCWS03F63040A0	FLOORTEC razdelilna omara za 2 - 3 HK, nadometne - RAL 9010	1 kos	
77	FBVCWS05F63050A0	FLOORTEC razdelilna omara za 4 - 5 HK, nadometne - RAL 9010	1 kos	
78	FBVCWS07F63070A0	FLOORTEC razdelilna omara za 6 - 7 HK, nadometne - RAL 9010	1 kos	
79	FBVCWS10F63085A0	FLOORTEC razdelilna omara za 8 - 10 HK, nadometne - RAL 9010	1 kos	
80	FBVCWS12F63100A0	FLOORTEC razdelilna omara za 11 - 12 HK, nadometne - RAL 9010	1 kos	
81	FBVCWS00F63120A0	FLOORTEC razdelilna omara za 12 HK + WMZ, nadometne - RAL 9010	1 kos	
82	FBVAMCN0000000A0	Odzračevalni čep FLOORTEC brez polnilne pipe k jeklenemu razdelilniku	1 kos	
83	FBVAMBPO000000A0	Pritrdilna konzola FLOORTEC k jeklenemu razdelilniku	1 kos	
84	FBVAMOP0000000A0	Kolesček za ročno nastavitev FLOORTEC k jeklenemu razdelilniku	1 kos	
85	FBVAMDN0000000A0	Polnilna pipa NI 1/2" AG FLOORTEC k jeklenemu razdelilniku	1 kos	
86	FBVAMVN0340000A0	Krogelni ventil NI 3/4" I, 1" AG FLOORTEC k jeklenemu razdelilniku	1 kos	
87	FAY5S16M16M200A0	Stisljiva spojka FLOORTEC za aluminijasto kurilno cev	10 kosov	
88	FBVAMVNM34000TA0	Merilnik pretoka FLOORTEC, kompleten (0,5-2,5 l/min.), k jeklenemu razdelilniku	1 kos	
89	FBVAMVNM340000A0	Baterija ventilov FLOORTEC M 30 x 1,5, brez ročne nastavitve k jeklenemu razdelilniku	1 kos	
90	FAYTTCA1620000A0	Kalibrirno orodje FLOORTEC za kurilno cev 16 x 2 mm	1 kos	
91	FAX3RWCDM06021A0	Priključni modul FLOORTEC, za 6 con, 230 V	1 kos	
92	FAX0RWCDM06020A0	Priključni modul FLOORTEC, za 6 con, 24 V (brez transformatorja)	1 kos	
93	FAX3RWCDCC00040A0	Kurilni/hladilni razširitveni modul FLOORTEC, 230 V	1 kos	
94	FAX0RWCDCC00040A0	Kurilni/hladilni razširitveni modul FLOORTEC, 24 V	1 kos	
95	FAX3RWCDSD04030A0	Razširitveni modul FLOORTEC, za 4 cone, 230 V	1 kos	
96	FAX0RWCDSD04030A0	Razširitveni modul FLOORTEC, za 4 cone, 24 V	1 kos	
97	FAX3RWCDSD06030A0	Razširitveni modul FLOORTEC, za 6 con, 230 V	1 kos	
98	FAX0RWCDSD06030A0	Razširitveni modul FLOORTEC, za 6 con, 24 V	1 kos	
99	FAX0RWCDT00030A0	Transformator FLOORTEC, za priključni modul, 24 V	1 kos	
100	FAX3RWPSDCXCNCNA0	Sobni termostat FLOORTEC, programerska enota, 230 V, ožičen	1 kos	
101	FAX0RWPSDCXCNCNA0	Sobni termostat FLOORTEC, programerska enota, 24 V, ožičen	1 kos	
102	FAX4ROOWAPBHNCNA0	Sobni termostat FLOORTEC, vrtilni gumb, model za pisarne	1 kos	
103	FAX3RWOSPNCNCH01A0	Sobni termostat FLOORTEC, analogni, 230 V NA, ožičen, s programskim regulatorjem	1 kos	
104	FAX0RWOSPNCNCH01A0	Sobni termostat FLOORTEC, analogni, 24 V NA, ožičen, s programskim regulatorjem	1 kos	
105	FAX3RWOSDCDCNCA0	Sobni termostat FLOORTEC, digitalni, 230 V, ožičen	1 kos	
106	FAX0RWOSDCDCNCA0	Sobni termostat FLOORTEC, digitalni, 24 V, ožičen	1 kos	
107	FAX4RWROSPDFLA0	Talni senzor FLOORTEC	1 kos	
108	FAX3RWOWEFNH01A0	Sobni termostat FLOORTEC, analogni, 230 V NA, ožičen, s programskim regulatorjem.	1 kos	
109	FAX0RWOWEFNH01A0	Sobni termostat FLOORTEC, analogni, 24 V NA, ožičen, s programskim regulatorjem.	1 kos	
110	FBVAMEOA024NC1A0	Sobni termostat FLOORTEC, analogni, 230 V, ožičen	1 kos	
111	FBVAMEOA230NC1A0	Sobni termostat FLOORTEC, analogni, 24 V, ožičen	1 kos	
112	FBRMANIETRSFW1A0	FLOORTEC etažna regulacijska postaja, mešalni in priključni ventil	1 kos	
113	FBRMANIPUMPET1A0	Visokoučinkovit toplotni izmenjevalnik FLOORTEC k regulacijskemu sistemu za etažo (nadomestni del)	1 kos	
114	FBRMANIKRUMP0A0	Toplotni izmenjevalec FLOORTEC h kompaktni regulacijski toplotni postaji (nadomestni del)	1 kos	
115	FBHD1110084144A0	FLOORTEC sistemska plošča UNI 11 WLS 035, 1440 x 840 mm RD = 0,30m ² K/W	9,6 m ²	
116	FBHD4350084144A0	FLOORTEC sistemska plošča UNI 35-2 WLS 040, 1440 x 840 mm RD = 0,85 m ² K/W	9,6 m ²	
117	FBHAOTHEU00011A0	FLOORTEC multiset UNI 11 za sistemsko pritrdilno ploščo 11	1 kos	
118	FBHAOTHEU00035A0	FLOORTEC multiset UNI 35-2 za sistemsko pritrdilno ploščo 35-2	1 kos	
119	FBHACON1U00000A0	FLOORTEC spojni element UNI 90° za sistemsko pritrdilno ploščo	1 kos	
120	FBFAW00000CUTOA0	Električni utornik FLOORTEC za polaganje cevi v priključnih ploščah oz. za robove	1 kos	
121	FBFAW00000KNI0A0	Nož FLOORTEC za električni utornik	1 kos	
122	FBF40843050100A0	Ploščati element FLOORTEC, razdalja pri polaganju 25 cm	5 m ²	
123	FBF40443050100A0	Ploščati element FLOORTEC, razdalja pri polaganju 12,5 cm	5 m ²	
124	FBFAC00000CP00A0	Aluminijasta pločevina za porazdelitev bremen FLOORTEC. Dimenzije: 1000 x 1000 mm	1 kos	
125	FBFAW000005130A0	Zaključni element FLOORTEC Dimenzije: 1000 x 500 x 30 mm	8 m ²	
126	FBF50843050100A0	Povratni element FLOORTEC, razdalja pri polaganju 25 cm	5 m ²	
127	FBF50443050075A0	Povratni element FLOORTEC, razdalja pri polaganju 12,5 cm	3,75 m ²	
128	FBFAW00000ESH0A0	Zabijalna letev FLOORTEC	1 kos	
129	FAYTJPML00016A0	Stiskalne klešče FLOORTEC za aluminijasto cev 16 x 2 mm	1 kos	
130	FAYTA00CUTTER1A0	Cevne škarje FLOORTEC za cevne dimenzije do 35 mm	1 kos	
131	FBROTHETWITECGAR9016	TWINTEC s pokrovom v RAL 9016, prometno belo	1 kos	
132	FBROTHETWITECGASCHRO	TWINTEC s kromiranim pokrovom	1 kos	
133	FBROTHETWITECAA0	TWINTEC Adapter: 2 priključni matici 2 ploski tesnili	1 set	
134	FBVAMONVERTIKA0	Komplet merilnika toplotne energije FLOORTEC navpično k jeklenemu razdelilniku FLOORTEC	1 set	
135	FBVAMONHORIZOAO	Komplet merilnika toplotne energije FLOORTEC vodoravno k jeklenemu razdelilniku FLOORTEC	1 set	
136	FBVAMONANOANSCHWA0	Priključni komplet FLOORTEC 90 stopinj	1 set	



Podatki za projektiranje

Individualno načrtovanje za cenovno karseda ugoden sistem ogrevanja ...

Osnovni pogoj za natančen izračun in pravilno projektiranje talnega gretja so natančni podatki.

- Mednje sodijo:
- Izkaznica o energetski učinkovitosti po standardu EnEV
 - tloris zgradbe v ustreznem merilu
 - natančni prerezi
 - izkaz toplotne zaščite oz. natančna navedba vseh gradbenih elementov zgradbe

Zaradi lažjega in predvsem hitrejšega dela Vas vljudno prosimo za natančne naslove vseh sodelujočih v projektu.



POZOR!

Izračun je lahko natančen le, če so natančni tudi podatki, ki ste nam jih posredovali!



Grosist / dobavitelj gradbenega materiala:

Sedež podjetja _____

Kontaktna oseba _____

Ulica _____

Poštna številka, kraj _____

Telefon _____

Faks _____



Inštalater strojnih inštalacij: _____

Firma _____

Kontaktna oseba _____

Ulica _____

Poštna številka, kraj _____

Telefon _____

Faks _____



Investitor: _____

Name _____

Ulica _____

Poštna številka, kraj _____

Telefon _____



Prosimo, da v celoti izpolnite!

Podatki:

Predpogoj za obdelavo:

popolni načrti hiše v merilu 1 : 50 ali 1: 100.

Opozorilo: Pri netočnih podatkih moramo uporabljati standardne vrednosti za izračun.
Za izolacijske variante izhajamo iz minimalnih pogojev v skladu z normativom ÖNORM EN 1264.
Zgornje obloge so opredeljene v skladu s standardno vrednostjo DIN.
Sobna temperatura je v skladu z normativom.

Sistem: Sistem z nastavki FLOORTEC Sistem s sponkami FLOORTEC
 Suhi sistem FLOORTEC _____

Kurilna cev: PE-Xa: 14 x 2 mm 17 x 2 mm
Alu: 16 x 2 mm

Kurilni sistem:

Talno ogrevanje v kleti pritličju nadstropju podstrešju
Radiatorji v kleti pritličju nadstropju podstrešju

neogrevana nadstropja klet podstrešje
zgradba je podkletena da ne

U-vrednosti [W/m²k]:

Klet	Znotraj	Zemlja	Zunanji zrak
Tla			
Zunanji zid			
Zunanje okno			
Strop			

Pritličje	Znotraj	Zemlja	Zunanji zrak
Tla			
Zunanji zid			
Zunanje okno			
Strop			

Podstrešje	Znotraj	Zemlja	Zunanji zrak
Tla			
Zunanji zid			
Zunanje okno			
Strop			

Kurjava: kotel toplotna črpalka
maks. temperatura predtoka _____ °C

Namestitev razdelilnika je treba nujno vnesti v načrt!

Razdelilna omarica: pod ometom nad ometom

Velikost razdelilne omarice
za kalorimeter da ne

Regulacija da ne

Drugo: _____



VOGEL&NOOT

Rettig Austria GmbH Vogel und Noot Straße 4, 8661 Wartberg, Austria
T: +43 3858 601-0, F: +43 3858 601-1298, fussbodenheizung@vogelundnoot.com, www.vogelundnoot.com

Rettig Slovenija d.o.o. Terčeva ulica 12, 2000 Maribor, Slovenija
T: 02/332 88 16, F: 02/322 88 12, Mobiltel.: 031/680 292, vogel-noot@siol.net

